

PROCATALOGO

OFFERTE SPECIALI DICEMBRE 2024 - APRILE 2025

Ai Pex

Master Version



CARLO DE GIORGI
L'ECCELLENZA NELLE SCELTE

TENDENZE

AI PEX Master Version: risultati di eccellenza in endodonzia

FOCUS

SURTRON TOUCH: rende le operazioni rapide e sicure

SPOTLIGHT

TRAINING CENTER: formarsi per eccellere

Innovazione continua e ricerca dell'eccellenza: il nostro impegno quotidiano

Il nostro percorso ci spinge costantemente a esplorare nuove tecnologie e soluzioni all'avanguardia, sempre con l'obiettivo di offrire ai professionisti del settore odontoiatrico strumenti che possano migliorare la loro pratica clinica.

Siamo convinti che il futuro appartenga a chi investe nella ricerca e nello sviluppo, ed è proprio per questo che ci dedichiamo a esplorare ogni possibilità per migliorare la tua pratica.

Manteniamo la nostra visione sempre orientata al futuro, affrontando ogni sfida con determinazione e mettendo in campo le nostre migliori risorse umane e tecnologiche, senza mai perdere di vista i nostri valori fondamentali. L'innovazione è il nostro motore: non solo nella selezione di prodotti performanti e accessibili, ma anche nella formazione continua. Siamo orgogliosi di presentare la nostra nuova sala corsi, uno spazio dedicato all'aggiornamento professionale, dove tecnologia e didattica si incontrano per supportare la crescita dei nostri clienti.

Questo catalogo non è semplicemente una raccolta di prodotti, ma una rappresentazione del nostro impegno verso l'eccellenza. Dalla selezione di strumenti innovativi all'assistenza tecnica dedicata, garantiamo un supporto completo in ogni fase, affinché tu possa crescere insieme a noi.

Guardiamo al futuro con ottimismo e fiducia, pronti ad accogliere ogni nuova sfida e opportunità che si presenterà.

Andre De Giorgi
Sales Manager Italia



INDICE

FOCUS

- 04 SMILE SCAN
- 07 AI RAY
- 11 PT-B
- 14 PT-A
- 20 AP-A
- 22 POLVERI PER PROFILASSI
- 23 ES5: MOTORE PER CHIRURGIA DENTALE
- 25 AP-H: NUOVA ERA AIR-POLISHING
- 28 C-TW1: AVVITATORE PROTESICO
- 29 K-PO: PAROLA CHIAVE COMFORT
- 32 I-SCAN, FREE SCAN, I-SENSOR
- 37 LX-16 PLUS
- 39 FI-P+FI-G
- 45 FI-E
- 47 ENDO 3: IRRIGAZIONE PIÙ EFFICIENTE

INDISPENSABILE

- 49 IMPLANTER
- 51 CONTRANGOLI PER IMPLANTOLOGIA
- 52 PIEZOCHIRURGIA
- 55 LAMPADA SCIALITICA
- 56 LOCALIZZATORI APICALI
- 58 DENTAL ANESTHESIA DEVICE
- 64 CONTRANGOLI, TURBINE & MANIPOLI
- 66 IGIENE DENTALE
- 70 MANIPOLI ABLATORI COMPATIBILI
- 71 INSERTI PER ABLATORI
- 72 LAMPADE A LED
- 75 TELECAMERE INTRAORALE
- 76 SICUREZZA E PREVENZIONE
- 78 STERILIZZAZIONE
- 79 LAVATRICI AD ULTRASUONI
- 81 ELETTROBISTURI

- 83 LABORATORIO
- 90 RIUNITO DENTALE & POLTRONA PORTATILI
- 91 ARREDAMENTO STUDIO

PLUS

- 94 FORMAZIONE
- 95 I NOSTRI SERVIZI

CONDIZIONI DI VENDITA

VALIDITÀ:

Le presenti condizioni vendita annullano e sostituiscono le precedenti e possono essere suscettibili di variazioni.

PREZZI:

Sono espressi in Euro e si intendono I.V.A esclusa.

CONSEGNA:

Franco destino con mezzo a nostra scelta.

RECLAMI:

Eventuali contestazioni andranno inoltrate all'indirizzo mail: info@degjorgi.it

RISERVA IN BOLLA

Il destinatario ha l'obbligo di apporre la riserva in bolla per errata quantità o danni apparenti (Art. 1693 - Codice Civile) e ha 8 giorni per segnalare eventuali vizi occulti (Art. 1698 Codice Civile).

SMILE SCAN



Smile Scan: Scanner intraorale

€ 11.000,00

€ 7.700,00

Codice prodotto

340/00

Doppio puntale

Prova una scansione senza interruzioni grazie a differenti puntali capaci di adattarsi alle varie dimensioni della bocca, per un'esperienza confortevole lato paziente ed odontoiatra.

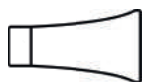

L 22×19 mm



S 19×17 mm

Leggero ed ergonomico

L'innovativo layout a doppio pulsante consente di ruotare facilmente il manipolo, dal peso di soli 251 gr, per mantenere costante postura ed ergonomia, semplificando il processo di scansione.



Connessione Rapida Nessuna necessità di calibrazione

Sistema stabile e robusto, connessione facile e veloce, tramite porta USB. Nessuna necessità di calibrazione.

Intelligenza artificiale

Rapidità di scansione e I.A. collaborano per assicurare il miglior adattamento alle differenti condizioni della bocca, eliminando le possibili interferenze ed assicurando dati chiari ed accurati.

Piattaforma versatile

Supporta PC, browser Web e dispositivi mobile per garantire una completa flessibilità. Mediante la funzionalità offline, consente di scansionare ed accedere ai dati sempre e ovunque.

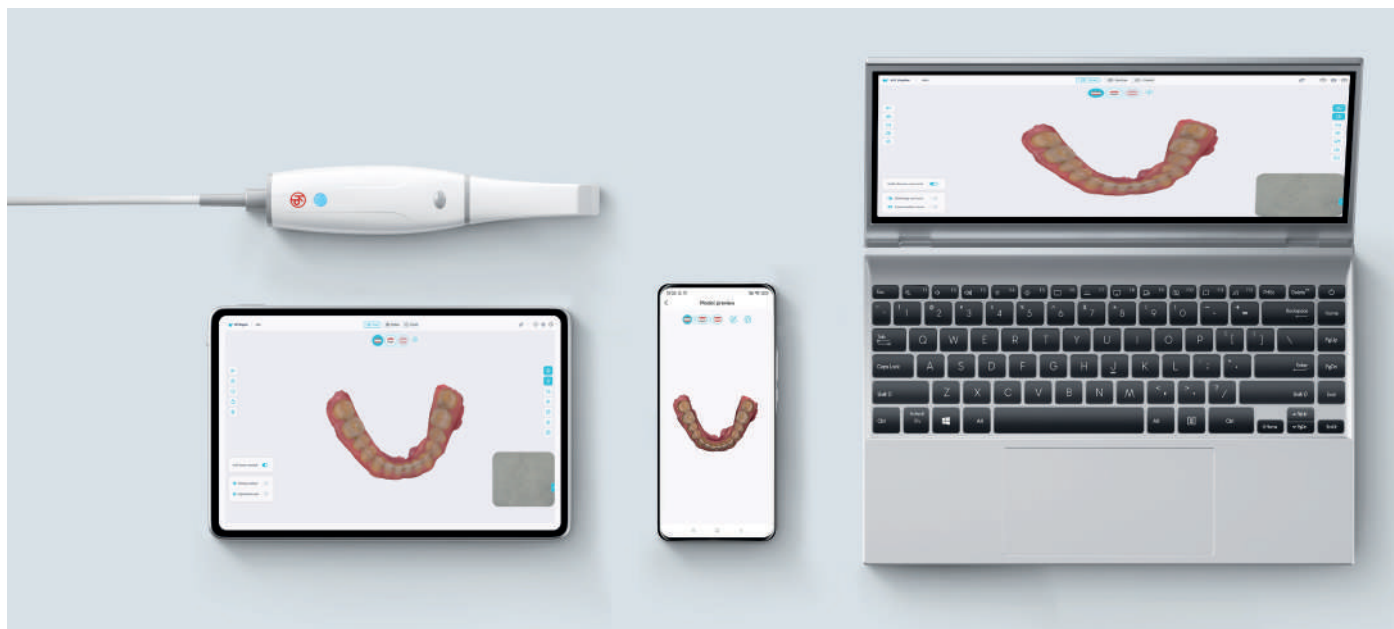

Caratteristiche

Manipolo	Dimensione	Peso
	173 x 46 x 36mm	251g
Scansione	Precisione (intera arcata)	Campo visivo
	20µm	16x14mm (L) 12x12mm (S)
Puntale	Dimensione	Sterilizzazione
	22 x 19mm(L) 19 x 17mm(S)	Fino a 100 cicli 134°C 6 minuti



Interfaccia utente reattiva e intuitiva

Progettato per semplicità e funzionalità, può adattarsi a svariate dimensioni dello schermo e ai più disparati dispositivi, così da garantire un'esperienza utente fluida e intuitiva.

	Requisiti Minimi	Requisiti raccomandati
CPU	Intel Core i7-10870H	Intel Core i7-12700H
Scheda video	NVIDIA GTX1660	NVIDIA RTX3060
RAM	16GB	32GB
Hard disk	512GB SSD	1TB SSD
Sistema operativo	Win10 / Win11 64bit	Win10 / Win11 64bit
Connessione	USB 3.0	USB 3.0
Display	1920*1080 60Hz	1920*1080 60Hz



Powder Free e Precisione – 20 µm

La tolleranza media nell'acquisizione di un'intera arcata è di appena 20 µm. Dite addio alle necessità di preriscaldamento dei vecchi sistemi, o alla richiesta di polveri per un'efficace scansione.

Ai Ray



Ai Ray

€ 3.500,00

€ 2.499,00

Codice prodotto

811/00

Macchia focale	0,4 mm
Voltaggio	70 Kvp
Corrente	3 mA
Tempo di esposizione	0.02 - 2 sec
Filtrazione totale	1.5mmAl/70 kV
Peso	2.4 Kg
Dimensioni	114×363.8×245.6 mm
Telecomando	

La rivoluzione in campo radiografico

Ai-Ray è il radiografico endorale portatile a marchio Woodpecker.

Un dispositivo altamente efficiente ed affidabile che utilizza una tecnologia avanzata per generare raggi X di alta qualità.

Con il suo design compatto e portatile, offre comodità e flessibilità ai professionisti del settore dentale per tutte le procedure radiografiche.

Ai Ray è progettato con funzionalità intuitive studiate per semplificare il funzionamento quotidiano e migliorare l'efficienza del flusso di lavoro.

Il pannello di controllo touch screen consente ai professionisti del settore di navigare facilmente tra le impostazioni, selezionare i tempi di esposizione appropriati in base all'elemento selezionato.

Nessuna installazione richiesta, massima ergonomia, massima portabilità!

PRESTAZIONI SUPER ELEVATE AD ALTA EFFICIENZA

Potenza di emissione fino a 210 W.

Tempo di esposizione più breve grazie all'elevata potenza. Ottieni impressioni stabili e precise in modo efficiente e veloce nonostante le differenti posizioni degli elementi dentali.



BATTERIA AD ALTA CAPACITÀ MAGGIORE DURATA

Batteria al Litio ad alta capacità da 15.000 mAh, per offrire la massima durata.

È possibile acquisire più di 1.500 lastre dentali con una carica completa.

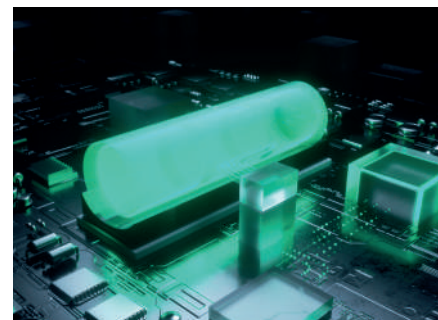

RADIOGRAFIE DENTALI DETTAGLIATE PIÙ AFFIDABILI

Tube radiogeno con fuoco da 0,4 mm

Fornire immagini più chiare e di alta qualità per varie esigenze diagnostiche.



MASSIMA EFFICIENZA E SICUREZZA

Tecnologia DC ad alta frequenza e tensione che assicura un'uscita X-Ray non affetta dalle fluttuazioni della tensione tipiche della batteria.

Rispetto alla tecnologia AC, dove solo parte della sinusoide è utilizzabile per la generazione della radiazione, Ai-Ray, grazie al sistema di schermatura progettato per proteggere l'operatore da eventuali dispersioni, riduce al minimo la perdita di raggi-X e massimizza la protezione degli operatori dalle radiazioni ionizzanti.

Possibilità di controllo diretto o remoto del device: in dotazione è presente un telecomando con cavo, di lunghezza 6 mt, per il controllo a distanza dell'apparecchio.

Durante lo scatto mantieni il paziente nella posizione più corretta e confortevole ed aggiusta l'inclinazione del tubo radiogeno al giusto angolo (che verrà indicato a display per maggior chiarezza e ripetibilità). Progettato per il massimo dell'ergonomia e facilità d'utilizzo.



Ricarica super veloce da 80 W Touch screen da 2.8 – pollici



Display touch screen con super-contrasto per la massima chiarezza senza rinunciare alla bellezza estetica.

La ricarica super-veloce consente effettuare fino a 100 scatti con appena 5 minuti di ricarica.

ABC | AIRSTREAM™ BIOFILM CLEARANCE



PT-B



Prodotto esclusivo 5 in 1:

-  Air Polishing
-  Trattamento paradontale
-  Trattamento endodontico
-  Manutenzione impianti
-  Conservativa

State-Of-Art nell'igiene dentale

PT-B, sviluppa la tecnologia ed i concetti già affermati sul territorio con il PT- A, delineando un nuovo orizzonte per la profilassi dentale: 12 i livelli di potenza settabili e 4 le differenti temperature dell'acqua impostabili, (25°C, 30°C, 35°C, 40°C).

PT-B, implementa inoltre, le migliori soluzioni ergonomiche e funzionali lato odontoiatra: pedale wireless, poggiamanipoli con identificazione ad induzione, servo motore per la regolazione del flusso aria-polvere, alimentatore integrato.



Schermo Ultra HD:

Display touch screen da 1280x720, chiaro, semplice ed intuitivo. Massimo controllo minimo sforzo.



Doppia possibilità di approvvigionamento idrico:

Rete idrica o dispenser (600mL, 1400ml), aprendo la possibilità a soluzioni specifiche come clorexidina, perossidoartarogeno, pocio, etc.



Design avanzato dei manipoli:

Puro metallo, leggeri ed ergonomici garantiscono il corretto rapporto di miscelazione di acqua, aria e polvere.



Pedale wireless:

Connessione Bluetooth 5.0 per una risposta super fedele ed immediata alle operazioni a batteria interna al pedale permette un utilizzo fino a 72h.



Innovativo flusso aria polvere:

Il nuovo flusso concentrico generato all'interno del dispenser-polveri, unito alla forma strutturale simmetrica ad imbuto, permette un flusso polvere più stabile ed efficiente.

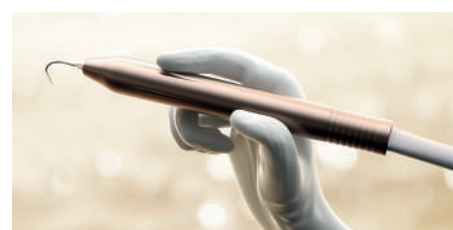

Trattamento ultrasonico confortevole:

Ablatore piezoelettrico dalla tecnologia indolore: vibrazioni ellittiche per disperdere la forza d'impatto tra la superficie dentale e la punta, così da garantire un ottimo comfort.



Manipoli studiati a tre sezioni, per aiutare le operazioni di pulizia e manutenzione ordinaria. Consente un trattamento mini-invasivo ed efficace su macchie biofilm e tartaro di recente formazione. Doppio manipolo in dotazione: **AP-1** per le aree sopragengivali, **AP-2** per il lavoro sottogengivale.

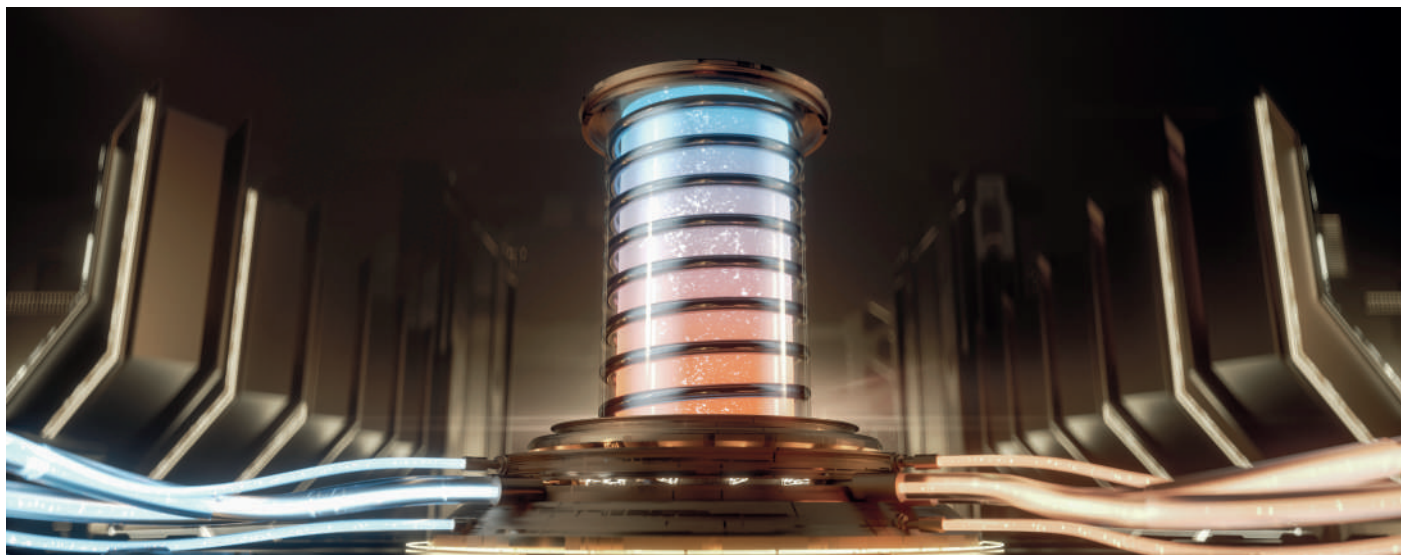

Nuovo innovativo sistema di **controllo** della **temperatura**: 300 W di potenza, con 4 impostazioni di temperatura (25°C, 30°C, 35°C, 40°C).



Ugello per la polvere di piccolo calibro (0,7 mm) per un emissione più concentrata. Nessun danno ai tessuti molli, massima salvaguardia della superficie dentale.

L'ugello dell'acqua, di soli 1.4 mm, è stato studiato per concentrare al meglio il flusso e minimizzare le dispersioni volatili di polvere.



Il **manipolo sotto-gengivale** utilizza delle tip dotate di tripla direzione d'uscita per le polveri e monomandata per l'acqua. Queste non solo permettono una pulizia a 360° della tasca paradontale, ma assicurano una velocità senza eguali al professionista, nonostante l'ampio comfort percepito dal paziente.

Specifiche tecniche

Ablatore PT-B

€ 6.285,00



€ 4.399,00

Codice prodotto





562/00



Sistema Air-Polish:

-  Dotato di sistema anti intasamento.
-  Micro - Ugello da 0.7 mm
-  Pulizia automatica dopo 5 minuti di inattività.

Pedale wireless per un facile controllo:

-  Connessione Bluetooth 5.0.
-  Multifunzionale.
-  Durata 72 ore di lavoro.
-  Potenza immediata per le zone più difficili.

Mix di punte ultrasoniche

Punte titanio	P33 x2	P50L x2	P50R x2
	P56 x2	P59 x2	
Punte pulizia impianto	P94 x1	P95 x1	
Punte endo	E60 x2		

Accessori in dotazione

Manipolo ablatore LED	x 2
Inseri ablatore in dotazione	x 14
Manipolo sbiancatore sopragengivale AP-1	x 2
Manipolo sbiancatore subgengivale AP-2	x 1
Puntali sottogengivali perio	x 10
Doppio serbatoio per H ₂ O	600 ml 1400 ml
Dispenser polveri	x 2
Pedale multifunzione	x 1
Box di sterilizzazione	x 2
Chiave dinamometrica	x 2
Polvere bicarbonato 65µ	1 x 300 gr
Polvere glicina 25µ	1 x 125 gr
Valigia di trasporto	x 1

Carrello PT-B

€ 700,00

€ 499,00

Codice prodotto

971/00

Carrello PT - B

Esclusivamente progettato per il sistema di profilassi Woodpecker PT-B.

Compatto, pratico, maneggevole e sicuro.

- L'estetica pulita e funzionale, garantisce un' estrema facilità di pulizia.
- Massima ergonomia, manovrabilità.
- Provisto di slot di stoccaggio per dispenser e polveri.





PT-ATM

Dental Scaler and Air Polisher



PT-ATM

-  Air Polishing
-  Endo
-  Perio
-  Pulizia impianti
-  Acqua riscaldata 37°C

Il sistema multifunzionale che unisce due sistemi di profilassi in uno.

PT-A è il sistema multifunzionale che unisce sinergicamente gli strumenti indispensabili alla profilassi dentale: un ablatore piezoelettrico dalla tecnologia indolore, ideato per il trattamento sopra-sotto gengivale, ed un sistema per la rimozione della pigmentazione estrinseca, plasmabile in accuratezza ad ogni esigenza applicativa.

PT-A è progettato per offrire un uso professionale intensivo, rende le operazioni di igiene e pulizia molto più sopportabili per il paziente.



Il grande **schermo touch waterproof** permette un ottimo controllo. L'utilizzo con guanti non compromette l'operatività dell'utente.



Doppia modalità di **erogazione dell'acqua**: rete idrica, dispenser (600ml e 1400ml). I dispenser in materiale anticorrosivo permettono l'utilizzo di clorexidina, perossido di idrogeno ed ipoclorito di sodio, ecc.



Manipolo ultrasonico leggero ed ergonomico, a LED, con vibrazione ellittica per un ridimensionamento confortevole a 360°.



Doppio manipolo: uno dedicato alla air-polishing sopragengivale ed uno al debridement sottogengivale.



Ugello-micro per air-polishing fornisce un significativo effetto sulle superfici occlusali, interprossimali; efficace anche su bracket ortodontici da sempre di difficile pulizia.



Doppia possibilità di utilizzo: glicina/eritritolo e bicarbonato di sodio.

Cosa c'è da sapere sull'uso del sistema intuitivo PT-A?

Il sistema consente un trattamento mini-invasivo grazie all'ablattore studiato per non segnare le superfici ed al sistema dell'air-polish che, utilizzando aria compressa per indirizzare "polvere" ed acqua riscaldata 37°C sulle superfici, rimuove placca e pigmentazioni estrinseche lucidando il dente senza danneggiare i tessuti.

Con PT-A le operazioni di igiene e pulizia risultano molto più sopportabili dal paziente.

L'unità riconosce e seleziona in modo automatico le funzioni per le applicazioni dedicate allo scaling oppure air polishing.

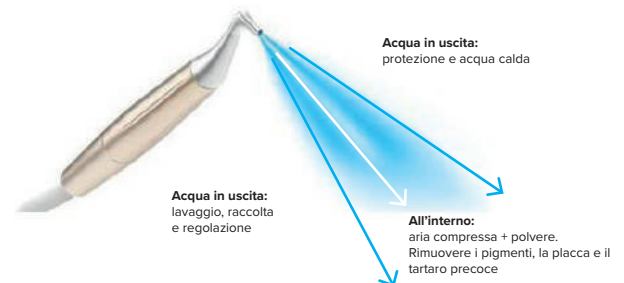

Tecnologia indolore:

Lo strumento garantisce la rimozione del tartaro residuo a livello sopragengivale e sotto-gengivale, con un intervento mini-invasivo.

Funzione ultrasuoni:

Il tartaro viene rimosso dai denti utilizzando le vibrazioni dell'inserto. Il dentista può regolare la vibrazione ultrasonica, e la pressione con cui l'inserto lavora sui denti.

Comfort e flessibilità:

Possibilità d'utilizzo di inserti standard oppure in titanio e il riscaldamento dell'acqua per il massimo confort paziente.

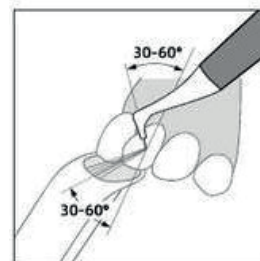

Angolazione consigliata: 30° - 60°



Distanza consigliata: 3 - 5 mm

Sistema Air-Polish:

La potenza dell'acqua e dell'aria regolabili consentono di ottenere una facile rimozione del biofilm e delle macchie; la forma ad imbuto garantisce un flusso di polvere stabile.

Manutenzione facile: il manipolo è smontabile in tre parti per una migliore pulizia e sicurezza.



Specifiche tecniche

Ablatore PT-A

€ 4.800,00

€ 3.360,00

Codice prodotto

563/00

Prodotto esclusivo All-In-One.

Con un solo device l'igiene dentale è completa.

Un unico sistema intuitivo per profilassi dentale, parodontologia, air-polishing e pulizia impianti. Il sistema prevede anche una parte adibita alle terapie endodontiche.



Air-Polishing



Perio



Endo



Pulizia impianti

Sistema Air-Polish:



Dotato di sistema anti intasamento.



Dotato di Micro - Ugello

Pedale di controllo multifunzione:



Modalità con acqua



Modalità senza acqua



Standard

BOOST

Rapida rimozione del tartaro

Mix di punte ultrasoniche (standard ed in titanio)

Punte titanio	P33 x2	P50L x2	P50R x2
	P56 x2	P59 x2	
Punte pulizia impianto	P94 x1	P95 x1	
Punte endo	E60 x2		

Accessori in dotazione

Manipolo ablatore LED	x 2
Inseri ablatore in dotazione	x 14
Manipolo sbiancatore sopragengivale AP-1	x 1
Manipolo sbiancatore subgengivale AP-2	x 1
Puntali sottogengivali perio	x 10
Doppio serbatoio per H ₂ O	600ml 1400ml
Dispenser polveri	x 2
Pedale multifunzione	x 1
Box di sterilizzazione	x 2
Chiave dinamometrica	x 2
Polvere bicarbonato 65µ	1 x 300gr
Polvere glicina 25µ	1 x 125gr
Valigia di trasporto	x 1



Carrello PT-A

Esclusivamente progettato per il sistema di profilassi Woodpecker.

Compatezza e sicurezza

- Il cablaggio interno al telaio di tutti i cavi assicura un'estetica pulita e funzionale e garantisce un'estrema facilità di pulizia e manutenzione, azzerando i rischi.

Ruote dal movimento a 360°

- Massima ergonomia, manovrabilità e sicurezza con tutti i movimenti: lo stoccaggio diviene semplice anche in presenza di spazi ristretti.

Alimentatore a scomparsa

- Per agevolare il lavoro del professionista.

Slot di stoccaggio

- Una gestione efficace degli spazi si traduce in maggior igiene ed efficienza.

Carrello PT-A

€ 700,00

€ 499,00

Codice prodotto

960/00

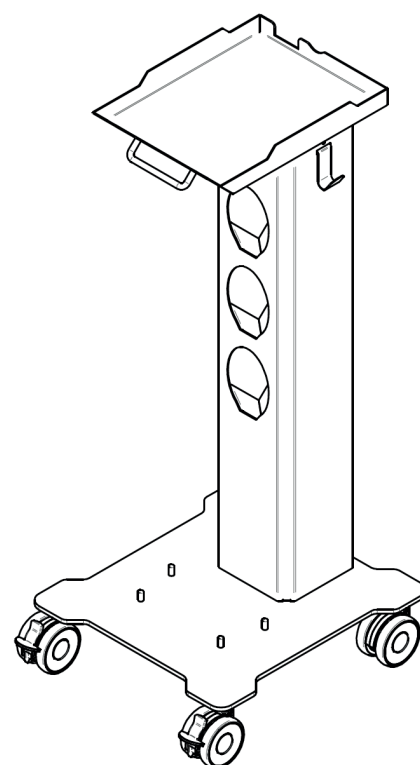
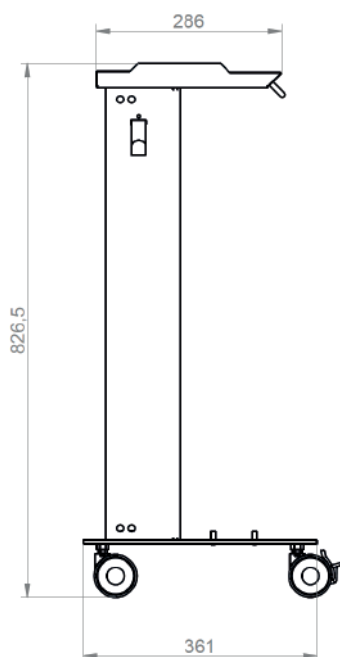
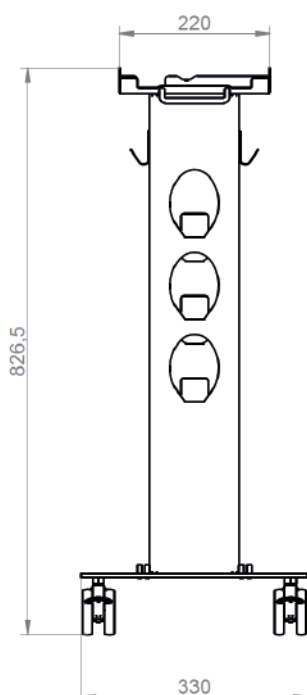

PAROLA AI PROFESSIONISTI

L'esperienza della Dott.ssa Erika Tomba nell'utilizzo del sistema PT-A

Lei ha già provato ed utilizza con successo il sistema PT-A. Quali sono secondo Lei i vantaggi principali che un professionista può ottenere dall'utilizzo di questa macchina?

Innanzitutto è un sistema multifunzionale semplice ed intuitivo che permette al professionista di ottenere un trattamento accurato eseguendo terapie molto confortevoli ed ergonomiche. Un eccellente presidio per la rimozione del biofilm batterico, delle pigmentazioni estrinseche e del tartaro sopra e sottogengivale.

Può parlarci delle moderne tecniche utilizzate nel campo dell'igiene orale?

La metodica moderna prevede un diverso approccio all'eliminazione del biofilm batterico e della placca sopra e sottogengivale. Con il fine unico di essere estremamente rispettosi dei tessuti duri e molli, il debridement del biofilm avviene mediante l'utilizzo di polveri di glicina e/o eritritolo. Per quanto riguarda la rimozione del tartaro residuo sopra e sottogengivale, si utilizzano strumenti ultrasonici piezoelettrici con punte slim ed ergonomiche con l'obiettivo di preservare dentina e cemento, eliminare le rugosità delle superfici trattate, preservare il parodonto ed evitare ipersensibilità e fastidi durante il trattamento.

Dal punto di vista del paziente, il sistema PT-A che benefici permette di ottenere?

Il sistema PT-A offre al paziente il massimo comfort grazie al riscaldamento dell'acqua, al controllo della potenza dell'aria e all'utilizzo di vibrazioni ultrasoniche controllate che offrono una terapia indolore. In poche parole un'esperienza minimamente invasiva in grado di donare un benessere ai tessuti sconfiggendo ansie e paure.

Quali sono quindi le caratteristiche che fanno preferire il PT-A rispetto alla concorrenza?

Rispetto alla concorrenza il PT-A è un sistema professionale di facile utilizzo che permette di rimuovere biofilm e placca batterica attraverso l'utilizzo di polveri ad acqua riscaldata mediante un manipolo leggero con micro-ugello che permette movimenti efficienti ed ergonomici sulle superfici da trattare. Per quanto riguarda la rimozione del tartaro residuo a livello sopragengivale e sottogengivale questo avviene mediante un intervento minimamente invasivo grazie all'utilizzo di una vibrazione ellittica e la possibilità di regolare la pressione della vibrazione in base al tipo di punta utilizzata. L'erogazione dell'acqua può avvenire sia da rete idrica che da dispenser e l'intero macchinario e i manipoli smontabili prevedono una manutenzione giornaliera di semplice esecuzione. Da non sottovalutare il costo equamente proporzionato alle caratteristiche offerte.

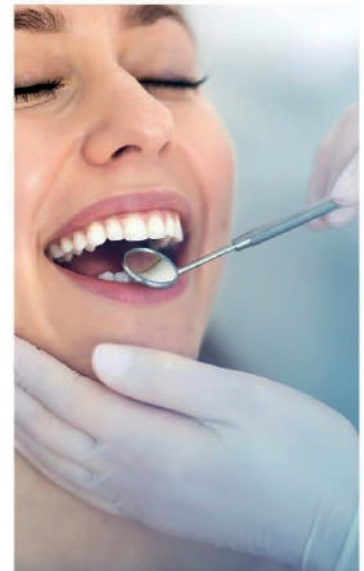

Laureata con lode in Igiene e Prevenzione dentale nel 2006 presso l'Università degli Studi di Milano, previo conseguimento dell'Abilitazione e del Diploma di Odontotecnico. Nel 2007 ottiene dalla New York University College of Dentistry il Certificate of Achievement International program in Oral Hygiene. Consegue presso l'Università di Pisa nel 2014 il Master di I livello in Implantoprotesi orale. Perfeziona le sue conoscenze in ambito parodontale con il dr. C. Ghezzi e in ambito cariológico con il dr. G. Sammarco. Organizzatrice e relatrice di corsi e congressi per igienisti dentali; è stata Coordinatrice e Responsabile Scientifico di diverse associazioni culturali e sindacali e per anni membro del Comitato Scientifico di riviste del settore. Con passione ed entusiasmo, da sempre, esercita la sua attività lavorativa in studi privati di Milano e provincia dividendosi tra attività clinica, gestionale e di formazione. Riconosciuta dall'Ordine dei Tecnici Sanitari di Radiologia Medica e delle Professioni Sanitarie Tecniche, della Riabilitazione e della Prevenzione e iscritta all'Albo Professionale degli Igienisti Dentali con la posizione n. 530.

www.erikatomba.com

AP-A

Dental Air-Polisher



AP-A: dental Air-Polisher

Ablatore AP-A

€ 2.250,00

€ 1.575,00

Codice prodotto

571/00

Accessori in dotazione

Manipolo sbiancatore sopragengivale AP-1	x 1
Manipolo sbiancatore subgengivale AP-2	x 1
Puntali sottogengivali perio	x 10
Dispenser polveri	x 2
Doppio serbatoio per H ₂ O	700ml 1400ml
Pedale multifunzione	x 1
Box di sterilizzazione	x 2
Polvere glicina 25µ	1 x 125gr
Polvere bicarbonato 65µ	1 x 300gr

Carrello AP-A

Esclusivamente progettato per il sistema di profilassi WoodPecker AP-A

Compatto, pratico, maneggevole e sicuro.

- L'estetica pulita e funzionale, garantisce un'estrema facilità di pulizia.
- Massima ergonomia, manovrabilità.
- Provisto di slot di stoccaggio per dispenser e polveri.

€ 700,00

€ 499,00

Codice prodotto

970/00

AP-A, è l'unità **stand-alone** dedicata all'igiene orale. Nonostante il suo design leggero (soli 2 kg) e salva-spazio offre una dotazione più che completa: doppio dispenser per le polveri, doppio serbatoio dell'acqua, doppio manipolo (uno dedicato al sopragengivale, l'altro al sottogengivale).



Design elegante



Struttura interna re-ingegnerizzata



Performance senza eguali



Praticità senza pari



Pulizia semi-automatica



Compatto e leggero:

Unità principale del peso di soli 2 kg. Design della base salvaspazio.



Design ergonomico:

Serbatoio dell'acqua a forma di imbuto completamente trasparente. Uscita per la polvere ulteriormente stabilizzata.



Manipolo a tre sezioni:

Ugello di piccolo calibro, produzione di polvere più concentrata e ridimensionamento più accurato. Manipolo separabile e smontabile per una facile e completa pulizia.



Woodpecker

Polveri per profilassi

GENTLE MINI (PT-S3 MINI) - Glicina 25 µm

Polvere di glicina a 25 µm per uso sopra e sottogengivale.

L'unico dispositivo non invasivo per la rimozione del biofilm batterico in completo comfort. Utilizzabile su tutte le superfici dentali, implantari, protesiche e su tutti i tipi di restauri. Impiegabile nei pazienti pediatrici e negli adulti. Efficace nel debridement sopra e sottogengivale, durante le terapie parodontali e nelle terapie di supporto.

Caratteristiche

- Un flacone contiene 120vgr di polvere di glicina a 25 µm per uso sopra e sottogengivale.
- Gusto gradevole, leggermente dolciastro ed inodore.
- Adatto ad ogni tipo di superficie e di paziente.
- Confezione da 4 pezzi.



Prezzo/ Conf.	€ 110,00 € 65,00
---------------	--------------------------------

Codice prodotto	563/40
-----------------	--------

GENTLE (PT-S3) - Glicina 65 µm

Polvere di glicina a 65 µm per uso sopragengivale.

Dispositivo non invasivo per la rimozione delle pigmentazioni estrinseche di varie origini e del biofilm batterico. Utilizzabile sopragengivale su tutte le superfici dentali, protesiche e su tutti i tipi di restauri.

Caratteristiche

- Un flacone contiene 200cgr di polvere di glicina a 65 µm per uso sopragengivale.
- Gusto gradevole, leggermente dolciastro ed inodore.
- Confezione da 4 pezzi.



Prezzo/ Conf.	€ 110,00 € 65,00
---------------	--------------------------------

Codice prodotto	563/50
-----------------	--------

FAST (PT-S1) - Bicarbonato 65 µm

Polvere di bicarbonato a 65 µm per uso sopragengivale.

Valido dispositivo per la rimozione delle pigmentazioni estrinseche di varie origini.

Caratteristiche

- Un flacone contiene 300 gr di polvere di carbonato di calcio a 65 µm.
- Efficace nella rimozione rapida delle pigmentazioni estrinseche tenaci su smalto.
- Utilizzabile solo sopragengivale.
- Confezione da 4 pezzi.



Prezzo/ Conf.	Gusto	Codice
€ 99,00 € 65,00	Limone	563/30L
€ 99,00 € 65,00	Pesca	563/30P
€ 99,00 € 65,00	Fragola	563/30F

ES5: motore per chirurgia dentale

Motore ES5

€ 3.900,00

€ 2.700,00

Codice prodotto

973/00

L'unico prodotto sul mercato in grado di combinare in soli 22x15x22cm il motore perfetto per ogni evenienza: piccolo, portatile, efficiente e "Bacteria-free". Rispetto alle classiche turbine ad aria assicura la minima quantità di aerosol (ridotta fino al 50%), con una fornitura di acqua per irrigazione più controllata e disinfettata (assicurando quindi il minor rischio di infezione nel post-operatorio), ma soprattutto tutta la potenza di cui si ha bisogno grazie ad un motore elettrico brushless di ultima tecnologia.



Sterile

La fonte di irrigazione monouso esterna consente un rapido accesso alla soluzione salina, riducendo il dolore postoperatorio e le possibilità d'infezione della ferita.

Il manipolo implementa inoltre la tecnologia di anti-retroazione all'interno della testina, per evitare che i batteri possano raggiungere il rotore interno, causando così infezioni incrociate.



Efficiente e più potente

Maggiore efficienza di taglio, meno vibrazioni e un rumore significativamente ridotto. Il motore brushless garantisce una coppia sempre elevata e costante: 3.5 N cm, rispetto agli 0.2-0.3 N cm delle tradizionali turbine ad aria chirurgiche.



Motore chirurgico versatile

Il motore con innesto intra offre risultati dalle prestazioni eccezionali sia nelle procedure ad alta che a bassa velocità. ES5 può essere utilizzato per lavori su corone, estrazioni, rifiniture su restauri, etc etc... con un controllo (in coppia e velocità) irraggiungibile dalle turbine ad aria. L'irrigazione generata dal manipolo, priva di pressione (a differenza di quanto accade nei riuniti dentali che utilizzano l'aria compressa per gestire l'irrigazione), permette di ridurre le probabilità di complicazioni operatorie e post-operatorie.

Schermo

5.0 pollici LCD - Touch Screen
Fino a 8 riduzioni implementate.



Pedaliera
Multifunzione



Specifiche tecniche

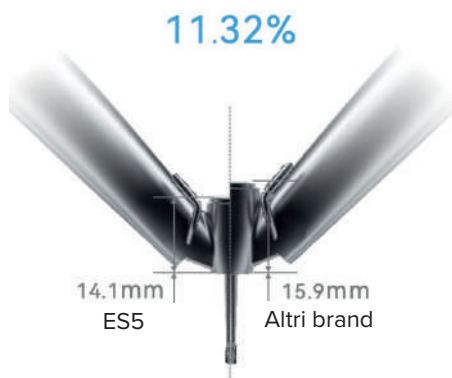

Le dimensioni più compatte sul mercato

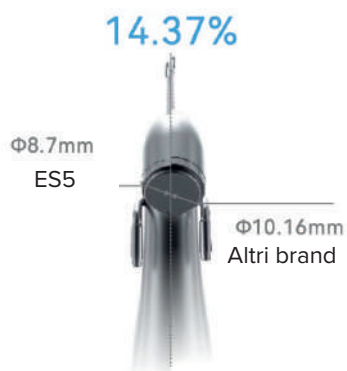

Cuscinetti tedeschi:
la più lunga service life possibile

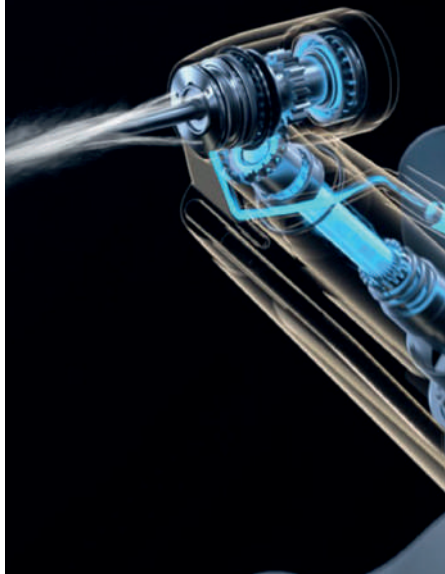

Design progettato
per evitare il
surriscaldamento



Aerosols ridotti al 50%

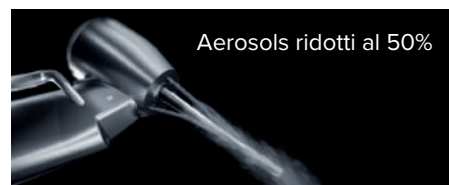

Valvola
antiretroazione contro
le crossinfezioni



Sistema di microfiltrazione
integrato



Doppio manopolo in dotazione:

- Manopolo 1:5, massima potenza e massima velocità.
- Manopolo chirurgico 1:3, con testina a 45°, perfetto per le zone posteriori con poca visibilità e poca accessibilità.



€ 714,00
€ 499,00



€ 714,00
€ 499,00

Codice prodotto	973/02	973/03
Modello	WJ-SG45CL	WJ-15L
Rapporto di velocità	1:3	1:5
Fonte d'irrigazione	Fonte irrigazione esterna	Fonte irrigazione interna
Velocità	Max. 127.500/min	Max. 200.000/min
Peso	88.6g	74.7g
Dimensione testina	14.1mm x 8.7mm	14.8mm x 9.5mm
Frese consentite	Ø 1.6 mm	Ø 1.6 mm
Rumorosità	Inferiore a 60dB	Inferiore a 60dB
Irrigazione	Sistema raffreddamento a 3 fori	Sistema raffreddamento a 4 fori

AP-H & AP-H Plus

Una nuova era per l'Air-Polishing



AP-H: una nuova era per l'Air-Polishing

AP-H Manipolo per Air-Polishing.

Ideato per combinare i classici trattamenti di rimozione del biofilm batterico e delle pigmentazioni estrinseche alle esigenze più specifiche derivati dagli interventi su tasche parodontali e perimplantiti. L'attacco standard M4-Midwest dona all'AP-H la più ampia compatibilità possibile.

Attualmente a disposizione anche l'attacco NSK®, KAVO®, SIRONA®.



Versatilità

Il modello PLUS permette di eseguire operazioni sopragengivali e sottogengivali, grazie al doppio ugello in dotazione.

Massima semplicità di manutenzione:

Il design a tre sezioni scomponibili consente una manutenzione davvero semplice e poco onerosa.

Ergonomia migliorata

Il design leggero allevia l'affaticamento in caso di lunghe sessioni di lavoro.

L'intero dispositivo pesa circa 125 gr, risultando più leggero e bilanciato dei competitor di mercato (tra i 135 gr e i 165 gr).

Elevata praticità

Il contenitore laterale trasparente permette di osservare la quantità di polvere disponibile.

AP-H è pensato sia per utilizzo con bicarbonato di sodio che con glicina.

L'**Air-Polishing** è un trattamento di igiene dentale micro-invasivo che permette, mediante l'utilizzo di polvere ed acqua, la rimozione del biofilm batterico e delle pigmentazioni estrinseche.

Rispetto al polishing tradizionale, l'air polishing è più efficiente e confortevole, rispetta la superficie dei denti e riduce il rischio di danneggiamento dei tessuti molli, garantendo una miglior esperienza per il paziente.

Prima della pulizia
Large amount of biofilm

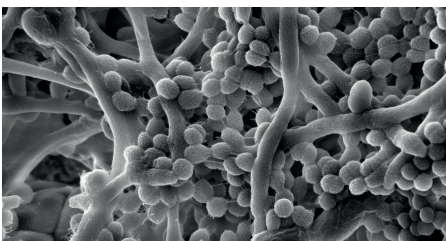

Dopo la pulizia ad ultrasuoni
Small amount of biofilm – some scratches

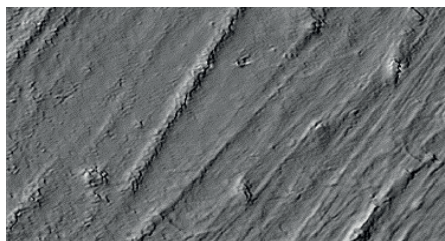

Dopo la pulizia con Air-Polishing
No biofilm – no scratches

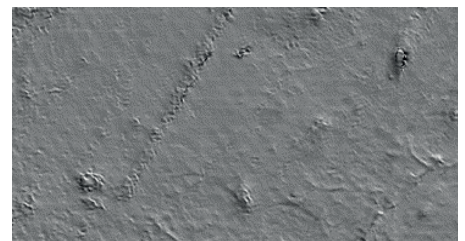

Specifiche tecniche

AP-H

€ 540,00

€ 379,00

PREZZO SPECIALE

Codice prodotto

891/00

AP-H Plus

€ 620,00

€ 429,00

PREZZO SPECIALE

Codice prodotto

892/00

Il manipolo permette una rapida e precisa rimozione del biofilm e delle pigmentazioni estrinseche utilizzando bicarbonato di sodio e/o glicina.



Ugello di piccolo calibro:

Grazie all'ugello di piccolo calibro - 0,7 mm per la polvere e 1,4 mm per l'acqua - l'emissione della polvere risulta più concentrata, rendendo le operazioni di debridement e lucidatura ancora più accurate.



Ugello precurvabile e ruotabile a 365° (solo per AP-H Plus):

Le tip sottogengivali sono precurvabili e ruotabili, così da raggiungere anche i punti più difficili. La tripla direzione di uscita della polvere e la monomandata dell'acqua permettono una rapidità senza eguali per i trattamenti in parodontio, nonostante la massima delicatezza percepita dal paziente.



Design ergonomico ed estetica ricercata:

AP-H e AP-H Plus uniscono un design ergonomico e confortevole ad uno straordinario bilanciamento dei pesi. Il design nero-oro dona un tocco di eleganza e ulteriore ricercatezza all'ambiente di lavoro.

Puntali di ricambio

- ✔ Puntale per bicarbonato
- ✔ Puntale per glicina
- ✔ Set ugelli monouso (sottogengiva)

Accessori in dotazione	AP-H	AP-H/Plus
Manipolo	x 1	x 1
Set aghi per pulizia	x 1	x 1
Puntale sopragengivali	x 1	x 1
Puntale sottogengivali	No	x 1
Camera stoccaggio polvere	x 1	x 1
Polveri utilizzabili	Bicarbonato e glicina	
Ugelli monouso sottogengivali	No	x 10

Caratteristiche	AP-H e AP-H Plus
Pressione H ₂ O in entrata	da 0.7bar a 2.2bar (70-220kPa)
Pressione aria in entrata	da 3.5bar a 4.5bar (350-450kPa)
Modalità operativa	Continua e ad intermittenza
Peso	Peso 125gr

Il **design a tre sezioni** permette una facile pulizia e manutenzione quotidiana, nonché un'ampia possibilità di assistenza per gli anni a venire.



	MIDWEST	KAVO®	NSK®	SIRONA®
AP-H	891/00	891/00K	891/00N	891/00S
AP-H PLUS	892/00	892/00K	892/00N	892/00S

C-TW1: avvitatore protesico manuale

C-TW1

€ 715,00

€ 499,00

Codice prodotto

342/00

- ✓ Coppia impostabile: 15/20/25/30/35N
- ✓ Compatibile con i principali sistemi implantari
- ✓ Compatto ed ergonomico

La chiave dinamometrica **C-TW1** aiuta al serraggio e rimozione delle viti protesiche, cappette e viti di guarigione, rendendo più rapide e sicure le procedure implantari ed evitando il sovradimensionamento e la pressione derivante da una coppia eccessiva.

Design ergonomico:

L'angolazione appositamente studiata per una maneggevolezza senza eguali, anche durante il trattamento di molari.

Testina:

La doppia guarnizione di tenuta sulla testina evita l'entrata accidentale di detriti da lavorazione e sangue nel rotore, prolungando la vita del dispositivo e la resa dello stesso nel tempo.

Semplicità di manutenzione:

Il design a tre sezioni scomponibili consente una manutenzione davvero semplice e poco onerosa.

Contrangolo:

L'intero device è lungo soli 18 cm, risultando comodo da utilizzare e garantendo una buona visibilità del campo operatorio.

Driver:

C-TW1 è dotato di 16 driver per la gestione di più di 30 sistemi implantari. La base del contenitore è in lega di alluminio, resistente, durevole e autoclavabile.

Coppia:

Facilmente regolabile grazie all'ausilio di una semplice manopola.

*Driver kit C-SK1 (16 driver) acquistabile anche separatamente con il codice 342/20 al prezzo offerta di 203,00 euro

K-PO

Parola chiave: “comfort”



K-PO: parola chiave “Comfort”

DETTAGLI CHE FANNO LA DIFFERENZA

K-PO è il nuovo **micromotore da profilassi** specificatamente studiato per la lucidatura con testine rotanti. Grazie alla completa libertà di movimento senza fili e ad un'ampia scelta di testine, garantisce un comfort estremo sia per il paziente che per il professionista.

Lo studio ergonomico alla base di K-PO e il semplice controllo della velocità rendono il prodotto estremamente versatile per il professionista.

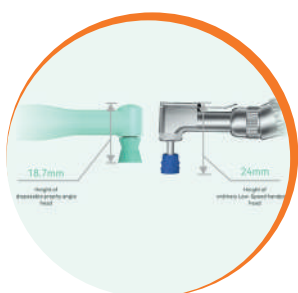

Testina più piccola rispetto agli standard di mercato



Pedaliere wireless
Batteria da 3,6V - 750 mAh.
Range di velocità 0-4000 rpm



Manipolo Wireless



Motore estremamente silenzioso



Testina ultra-piccola



Design ergonomico



Batteria al litio di grande potenza



Possibilità di controllo a pedale

Manipolo sottile con design antiscivolo:

In gomma morbida, con design a squalma di pesce per garantire un solido grip. Altezza testina di soli 18 mm.

Velocità stabilizzata:

Tramite il pulsante principale è possibile settare 6 velocità: 500 - 1000 - 1500 - 2000 - 3000 - 4000 rpm.

Cover esterna in metallo:

Facile da rimuovere e autoclavare, assicura la massima igiene prevenendo le cross-infezioni.

Ampia autonomia:

5 ore di lavoro continuo assicurate dalla potente batteria al litio. Con una ricarica è possibile effettuare più di 60 trattamenti.



Specifiche tecniche

K-PO

€ 715,00

€ 449,00

Codice prodotto

341/00



Pedaliera wireless



Caratteristiche tecniche

Batteria litio	750 mAh - 5 ore di autonomia
Altezza Max. testina	18 mm
Peso	115 gr
Velocità	500-1000-1500 2000-3000-4000 rpm

Accessori in dotazione

Stazione di ricarica	x 1
Manipolo motore	x 1
Adattatore di alimentazione	x 1
Cover esterna in metallo	x 3
Set di coppette (7 testine)	x 1
O-Ring guaina esterna	x 1
O-Ring manipolo motore	x 1
Pedale wireless	x 1
Sleeve monouso	x 100

Collegamento Bluetooth:

Batteria 3,6V - 750 mAh.
Range velocità controllabile:
0-4000 rpm

7 INSERTI DIFFERENTI

IN GRADO DI SODDISFARE OGNI ESIGENZA CLINICA

K-PO Kit testine

€ 20,00

€ 15,00

Codice prodotto

341/20

Kit di testine: 7 pezzi (1 per tipologia)

Coppetta forma conica:

Consigliata per il polishing delle superfici interprossimali.

Coppette angolate morbide:

Consigliate per il polishing dei settori posteriori.

Coppette dure e morbide:

Consigliate per il polishing dei settori anteriori.

Coppette a spazzola a forma conica e piatta:

Consigliate per il polishing delle superfici occlusali.



i-Scan: strumento digitale intuitivo per la radiografia intraorale

Proponiamo una nuova tipologia di prodotto per rispondere alle esigenze di imaging intraorale: il facile utilizzo di i-Scan consente ai professionisti di acquisire immagini eccezionali in modo rapido e semplice. Driver Twain compatibili con eventuali software di terze parti.



Performace di alto livello

Processore 8-Core con tecnologia a 14 nanometri.

Qualità senza compromessi

Una risoluzione reale di 17 LP/mm.

Esperienza utente migliorata

Monitor touch screen capacitivo da 7" (800x1280 px).

Doppia modalità di utilizzo

Software Stand-Alone user friendly integrato nel dispositivo o software sul computer personale (compatibilità Windows).



Immagine reale

Credit: Dott. Gianluca Plotino

Lastre flessibili e sottilissime:

Spessore di appena 0,4 mm, quattro formati differenti:

- 21 x 35 mm: 1 pezzo in dotazione
- 23 x 39 mm: 1 pezzo in dotazione
- 31 x 41 mm: 2 pezzi in dotazione
- optional: 27 x 54 mm

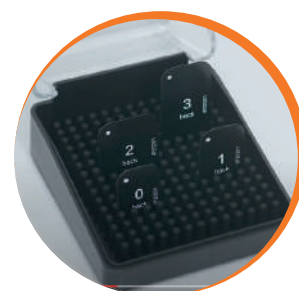

Specifiche tecniche

i-Scan

€ 5.000,00

€ 3.500,00

Codice prodotto

818/00

Caratteristiche tecniche

Dimensione

138 x 245 x 290 mm

Peso

4,5 Kg

Con I-Scan rendi i processi di scansione automatici, facili e precisi.

Il suo design compatto si adatta ad ogni ambiente di lavoro: si trasporta facilmente da un ambiente all'altro.

La tecnologia wireless permette ad I-Scan di interfacciarsi con qualsiasi personal computer avente sistema operativo Windows. In questo modo sarà possibile sfruttare il gestionale a corredo e le sue features più avanzate.



I dettagli sono chiari e ben visibili grazie ai formati HD e ultra HD.



Tecnologia senza fili per un ambiente lavorativo ordinato e sicuro.



Tecnologia Wireless 5G.



Sistema intuitivo: scansione e visione della lastra in un click.



Facile da pulire: il pannello superiore e il vano di stoccaggio lastre sono rimovibili per essere igienizzati con semplicità.



Free Scan: l'imaging per una diagnosi accurata e di qualità

Free Scan

~~€ 3.750,00~~

€ 2.699,00

Codice prodotto

825/00

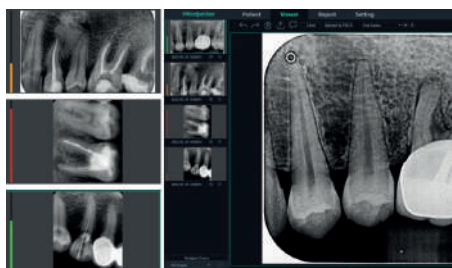

Connettività:

Collegamento stabile e sicuro tramite USB.



25 µm:

Accuratezza e contrasto per una diagnosi rapida ed efficace.



17LP/mm + 65535:

Ottima risoluzione per una miglior differenziazione dei tessuti.

“Per te, una nuova esperienza di visualizzazione delle immagini e la garanzia di una fotografia sicura”

La perfetta unione tra estetica e semplicità:

Un prodotto adatto a contesti esclusivi, grazie al suo design particolare e alla dimensione veramente compatta (28x16,5x21 cm) permette di concentrarsi solo sull'assistenza ai pazienti.

Un algoritmo avanzato, per una visualizzazione rapida delle immagini, nonostante l'ottima risoluzione:

L'algoritmo multi-layer permette una maggior differenziazione dei tessuti e delle diverse strutture anatomiche, ora in super-risoluzione.

Le lastre ultrasottili garantiscono il massimo comfort al paziente e la massima adattabilità alle esigenze cliniche (grazie anche alle varie dimensioni possibili).

Le lastre in formato 0/1/2/3 permettono qualsiasi rappresentazione e prospettiva del dente, in modo da agevolare il lavoro in studio dell'odontoiatra.

Facile e veloce:

La scansione viene avviata tramite un solo pulsante: risparmia tempo con una digitalizzazione veloce e sicura. Il blocco automatico, che interviene dopo 120 secondi, assicura l'integrità dei dati acquisiti.

Processore all'avanguardia:

Il chip FPGA accelera l'acquisizione dei dati. Il dispositivo viene offerto con un esclusivo software per la visualizzazione ed elaborazione delle immagini (aggiornamenti compresi), che registra i valori dell'acquisizione e invia al professionista tempestivi promemoria relativi all'esposizione (permettendo l'ottenimento di un'immagine più nitida). Free Scan è stato creato per essere utilizzato in ambiente Windows.

i-Sensor: l'imaging intraorale semplice e accessibile

Una soluzione ideale e conveniente per l'imaging intraorale: il sensore digitale, di facile utilizzo, consente agli utenti di acquisire immagini eccezionali in modo rapido. L'immagine viene ottenuta in 3 secondi, per una diagnosi non solo accurata ma anche rapida.

I-Sensor non richiede l'uso di consumabili.

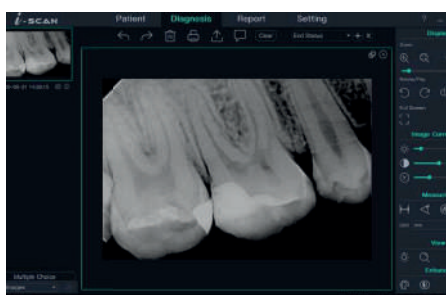

Software potente e facile da usare:

Installazione rapida in un click, aggiornamenti gratuiti, può essere utilizzato con I-SCAN. È corredato da potenti funzioni di elaborazione delle immagini, in modo da poter migliorare in modo significativo la qualità delle radiografie.



Ergonomico e pratico:

Gli angoli arrotondati e lo spessore di 4,5 mm (10 mm in corrispondenza della connessione) facilitano il posizionamento del sensore e permettono un'ottima acquisizione di immagini in verticale.



Massima igiene:

La tecnologia di saldatura ad ultrasuoni CNC ha permesso di sviluppare un sensore ultra-leggero. Classificato IP68 il prodotto è waterproof. Può essere immerso in un liquido disinfettante per evitare infezioni crociate.

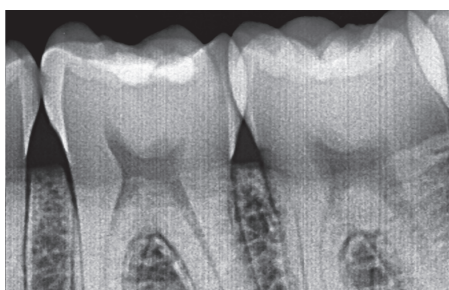

Dettagli elevati e massima chiarezza:

Il potente chip ADC a 16 bit permette di arrivare fino a 60000+ passi tonali della scala di grigi.

Alta definizione: fino a 2,2 milioni di pixel. Risoluzione teorica di 25 lp/mm; effettiva >12 lp/mm. Immagini più definite e nitide rendono più celere e semplice l'individuazione della biforcazione dell'apice radiale.

Immagine reale. Credit: Dott. Arcudi Emanuele, Marina di San Lorenzo.

Specifiche tecniche

i-Sensor H1

€ 1.850,00

€ 1.299,00

Codice prodotto

327/00

i-Sensor H2

€ 2.000,00

€ 1.399,00

Codice prodotto

329/00

Lavorare in team non è mai stato così facile.

È possibile installare il software su più terminali, facilitando la condivisione delle immagini per migliorare la comunicazione tra professionisti e con il paziente.

Sistema operativo compatibile con ambiente Windows (da Windows 7 in avanti).



Resistente e affidabile:

i-Sensor è stato sottoposto a più di 80.000 prove di flessione.

Il suo guscio, in CNC, è altamente resistente poiché prodotto con tecnologia di saldatura ad ultrasuoni.

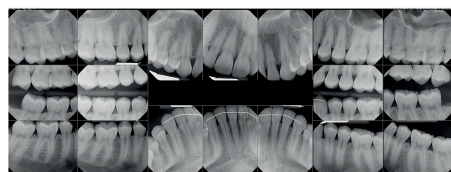







Nuove funzionalità software:

i-Sensor è costantemente aggiornato nel tempo per rispondere alle esigenze di mercato ed alle necessità dell'odontoiatra moderno. Implementati nell'ultimo upgrade software le funzionalità di "Full mouth" ed alcune ricerche avanzate nel gestionale.

Caratteristiche	i-Sensor H1	i-Sensor H2
Dimensione (mm x mm)	38 x 25; spessore da 4,5 a 10*	40 x 31; spessore da 4,5 a 10*
Particolarità	Bordi arrotondati per evitare lesioni	Bordi arrotondati per evitare lesioni
Tecnologia	APS CMOS	APS CMOS
Pixel Matrix	1000 x 1500	1300 x 1800
Risoluzione reale	>12 lp/mm	>12 lp/mm
Area di intervento	20x30mm (1000x1500 pixel Matrix)	26x36mm (1300x1800 pixel Matrix)
Sistema di trasmissione	USB 2.0	USB 2.0

*10 mm: spessore massimo in corrispondenza della connessione

LX16 PLUS: unisce l'alta tecnologia del laser a prestazioni eccezionali

-  Facile da maneggiare
-  Batteria al litio ricaricabile
-  3 lunghezze d'onda per ogni esigenza clinica
-  Sistema laser intelligente
-  Sterilizzabile in autoclave
-  Puntatore del rosso 650 ± 20nm con Pmax < 5mW



Pratico all'uso e confortevole:

La maniglia in metallo consente movimenti flessibili.

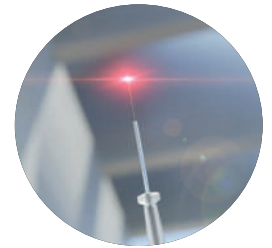

Fiber-Tips ad innesto rapido, autoclavabili:

Le fibre ottiche removibili uniscono sicurezza e facilità d'uso.

Schermo touch per il totale controllo delle funzionalità:

Il dentista può selezionare il trattamento desiderato in modo semplice essendo supportato da una mini-guida che assicura una corretta esecuzione.



Batteria ad alte prestazioni da 5200 mAh:

La tecnologia agli ioni di litio è integrata per offrire una completa mobilità.

Manipolo ergonomico e facile da sterilizzare:

Pulsante on/off per una massima maneggevolezza di utilizzo; cover manipolo removibile e sterilizzabile. Modalità alternativa di funzionamento a pedale.

Specifiche tecniche

LX16 PLUS

€ 7.500,00

€ 5.290,00

Codice prodotto

328/00

3 lunghezze d'onda

Infrarosso	976 nm \pm 10 nm Pmax = 5W
Luce rossa	650 nm \pm 10 nm Pmax = 200mW
Luce blu	450 nm \pm 20 nm Pmax = 3W

Maggiore autonomia

Batterie ricaricabili	11.1V/2600mAh x2 (57.7Wh)
Tempo di ricarica	circa 4h (5 ore per la prima ricarica)
Dimensione	22 x 20 x 23 cm
Peso	1,5 Kg

Accessori in dotazione

Fibre e Tips	Fiber optical tips x6
Manipolo	Desensibilizzazione
Manipolo	Sbiancamento
Manipolo	Biostimolazione
Manipolo	Cover manipolo autoclavabili x2
Pedale aggiuntivo	Funzionamento in modalità foot
Protezione laser	Occhiali protettivi x3

- ✓ **Minor sanguinamento:**
Grazie alla precisione del prodotto, il livello di invasività è ridotto rispetto alle tecniche tradizionali.
- ✓ **Maggior livello di sterilizzazione:**
Grazie al suo forte potere antibatterico riduce il livello di infezione post-operazione.
- ✓ **Massima duttilità:**
Grazie alla possibilità di utilizzo manuale o a pedale (foot).
- ✓ **Minor necessità di anestesia:**
Perché operare con tale strumento provoca meno dolore al paziente.
- ✓ **Procedure preimpostate:**
Più di 20 procedure preimpostate per ridurre la difficoltà di utilizzo.



FI-G & FI-P

Sistema di compattazione verticale



Fi-P & Fi-G: il sistema completo di otturazione

Fi-P & Fi-G è il sistema completo di otturazione dei canali radicolari, mediante tecnica di compattazione verticale. Ad oggi tale tecnica non solo costituisce un metodo dall'efficacia testata e comprovata nel tempo, ma è anche il miglior strumento in rapporto al costo-prevedibilità dei risultati.

I due prodotti sono stati **progettati per lavorare insieme**, assicurando una trasmissione continua di calore ed un riempimento efficace del canale radicolare, sigillandolo correttamente.



**SUPER
PROMO**

Cogli l'attimo!

Acquista il sistema completo.

Fi-P + Fi-G

α **€ 948,00**

per acquisti effettuati con ordine unico

Easy to use:

Grazie alla presenza della funzionalità wireless e ad un design ergonomico, semplice ed elegante, il sistema di otturazione permette al dentista di eseguire le impostazioni e gli interventi in piena autonomia e con grande facilità. Entrambi i manipoli risultano ben bilanciati, leggeri, comodi da usare e pulire.

Prestazioni durature e soluzioni più efficienti:

Gli strumenti Fi-P e Fi-G sono la testimonianza di ciò che la nuova tecnologia può raggiungere in termini di design, materiali ed impostazioni, migliorando le prestazioni necessarie a svolgere un lavoro più efficiente.

Lavora con un controllo preciso della temperatura:

Il sistema di otturazione Fi-P + Fi-G consente l'impostazione dei parametri in modo veloce e semplice. Premendo il pulsante di impostazione sulla temperatura attualmente raggiunta dalla resistenza, si riceve un feedback visivo a display. Il dentista può scegliere tra quattro temperature preimpostate: 150 °C, 180 °C, 200 °C, 230 °C.

Fi-P

Ambito di applicazione: Fi-P è utilizzato nella fase di otturazione del canale radicolare, nel trattamento endodontico, utilizzando la tecnica di compattazione verticale.

Fi-P è ideale per ammorbidire il materiale di otturazione del canale radicolare, per la diffusione verticale del materiale di riempimento del canale radicolare e la compattazione del materiale di riempimento nel canale del dente.



Riscaldamento in 0,2 s



Punta pre-piegatura 0,35 mm



4 ore di autonomia



4 temperature di lavoro



Controllo preciso delle temperature



Design ergonomico

Riscaldamento super-rapido:

Solo 0.2 secondi per ottenere il calore necessario in punta.



Controllo della temperatura ad alta precisione:

La temperatura costante e precisa al set-point aiuta nell'eseguire un riempimento più pulito in minor tempo.

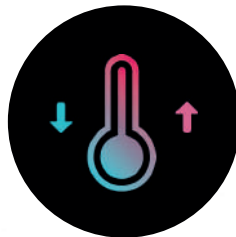

Temperature di lavoro:

150 °C, 180 °C, 200 °C, 230 °C

Possibilità di selezione della temperatura di lavoro per rispondere alle esigenze dei diversi marchi presenti sul mercato.



Punta pre-piegata da 0,35 mm:

Le punte più sottili possono penetrare in profondità nello stretto canale radicolare, fornendo un grande aiuto nelle operazioni di precisione.



Maggiore resistenza

Con 4 ore di autonomia, la batteria di grande capacità e speciali sistemi di riscaldamento consentono 1500 operazioni con una carica completa.



Specifiche tecniche

FI-P

€ 1.140,00

€ 475,00 **PREZZO SPECIALE**

Codice prodotto

566/00



Manipolo wireless ergonomico

Fi-P, è una penna di ultima generazione per otturazioni a condensazione verticale a caldo.

Caratteristiche tecniche

Dimensioni manipolo	23,8mm x 158,3mm x 23,8mm
Dimensioni base	75,5mm x 149,7mm x 62,6mm
Peso manipolo	80g
Peso base	195g
Durata in autonomia	1500 operazioni (1 operazione= 5s)
Temperature pre-impostate	150°C, 180°C, 200°C, 230°C
Capacità batteria	2000 mAh
Tempo di ricarica	~ 2,5 ore
Tempo di riscaldamento	0,2s (modalità power off 10s per sicurezza)

Puntali in dotazione

1 pezzo per tipo

WP4004	WP4504	WP5506	WP5508
0,40mm	0,45mm	0,55mm	0,55mm
0,04	0,04	0,06	0,08

Plugger di ricambio

WP3504	WP4004	WP4504	WP5506	WP5508
0,35 mm	0,40 mm	0,45 mm	0,55 mm	0,55 mm
0,04	0,04	0,04	0,06	0,08



566/02-6



566/02-4



566/02-3



566/02-5



566/02-2

Codice

€165,00

€165,00

€165,00

€165,00

€165,00

Prezzo

€82,50

€82,50

€82,50

€82,50

€82,50



Dr. Roberto Fornara

“

L'otturazione canalare rappresenta uno dei **passi** più **importanti** del trattamento endodontico.

Il sistema **Fi-P + Fi-G** è la soluzione ideale per rendere l'otturazione verticale a caldo della guttaperca semplice, ma soprattutto predicibile.

”

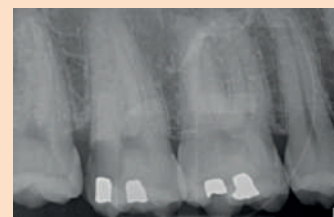

Caso clinico - **Prima**



Caso clinico - **Dopo**

www.studiofornara.eu

Fi-G

Ambito di applicazione: Fi-G è utilizzato nel riempimento endodontico con sigillante alla guttaperca o al canale radicolare.



Riscaldamento in 15 secondi



Meccanismo auto-protect



Display a doppio schermo



Rotazione ago a 360°



Ago per iniezione da 0,5 mm



Design ergonomico



Libertà nei movimenti:

L'ago per iniezione realizzato con una tecnologia speciale può essere ruotato liberamente a 360 gradi per facilitare il riempimento multi-angolo.

Display a doppio schermo:

Un design eccellente a doppio display consente operazioni convenienti in diverse angolazioni e posizioni (sia per destrorsi che mancini).



Ago per iniezione da 0,5 mm:

Raggiunge facilmente i 3 mm apicali del canale contribuendo ad un migliore riempimento.

Temperature preimpostate:

Quattro sono le temperature preimpostate che controllano accuratamente la quantità di riempimento.

Più sicurezza e più controllo:

Il meccanismo di spegnimento si attiva in modo automatico se non vengono eseguite operazioni per 10 minuti.



Specifiche tecniche

FI-G

€1.285,00

€ 575,00 **PREZZO SPECIALE**

Codice prodotto

564/00



Pistola di iniezione versatile

FI-G, è una pistola termoplastica per l'iniezione della guttaperca nel canale radicolare, utilizzato dopo la pulizia e la sagomatura del canale di riempimento.

Caratteristiche tecniche

Dimensione pistola	31,9mm x 152,5mm x 114,9mm
Dimensioni base	75,5mm x 149,7mm x 62,6mm
Peso base	170g
Peso pistola	207g
Durata in autonomia	15 operazioni (1 operazione= 10min)
Temperature pre-impostate	150°C, 180°C, 200°C, 230° C
Tempo di riscaldamento	entro 15s (maggiore efficienza)
Capacità batteria	2000 mAh
Tempo di ricarica	~ 2,5 ore

Aghi in dotazione

1 pezzo	1 pezzo	2 pezzi
23G 24mm	23G 28mm	25G 24mm

Gutta Percha

Quantità per barattolo 100pezzi x barattolo



Codice 578/20

Prezzo €50,00

€30,00

Kit aghi di ricambio

23G	24mm	23G	28mm	25G	24mm
4 pezzi		4 pezzi		4 pezzi	



Codice 564/02-4-1

Prezzo €100,00

€67,50

Codice 564/02-4-3

Prezzo €100,00

€67,50

Codice 564/02-4-2

Prezzo €100,00

€67,50

Fi-E

FI-E

€ 890,00

€ 620,00

Codice prodotto

560/00

Manipolo estrusore per backfill elettronico - Woodpecker Fi-E



Riscaldamento in 15 secondi



Meccanismo auto-protect



Display a doppio schermo



Rotazione ago a 360°



Ago per iniezione da 0,5 mm



Design ergonomico



Ago per iniezione riutilizzabile

Ruotabili a 360°.

La pastiglia di gutta-percha viene caricata direttamente nell'ago per l'iniezione. Non essendoci residui di gutta-percha all'interno della macchina si facilita di molto la pulizia e la manutenzione. La pastiglia può essere inoltre sostituita in qualsiasi momento senza attendere il raffreddamento interno della macchina.



Design a doppio pulsante

Doppio pulsante di iniezione dal design simmetrico ed ergonomico. Perfetto per ogni odontoiatra destrorso o mancino.



Doppie batterie, maggiore durata

Doppia batteria da 2000 mAh. Sostituzione rapida plug-and-play in appena un secondo: maggiore durata, fino a 100 canali radicolari.



Perfetta fluidità della gutta-percha uscita del materiale uniforme e senza bolle.

Allevia l'affaticamento della mano per l'operatore, eliminando inoltre i rischi chirurgici causati dalle perdite di gutta-percha.



Visualizzazione precisa e intuitiva della gutta-percha residua

Una finestra di indicazione è impostata sulla parte anteriore della macchina per visualizzare la gutta-percha residua in modo intuitivo e preciso.

CA-1: mini sabbiatrice ad aria con spray

Mini sabbiatrice in grado di erogare un getto fine di aria e polvere abrasiva, ideale per la sabbiatura delle superfici metalliche, in ceramica e resina.

CA-1

€ 390,00

€ 249,00

Codice prodotto

551/00

Caratteristiche tecniche

Pressione acqua raccomandata	2 bar
Pressione aria raccomandata	4 bar
Spray doppio	aria e acqua
Peso	154 g (senza serbatoio)
Flacone per polveri	x2
Attacco	M4 Midwest



Progettata per impedire l'ingresso di umidità esterna



Flusso abrasivo controllato



Indicato utilizzo con polvere di ossido di alluminio (50 µm e 90 µm).



Riduce la dispersione delle polveri, mantenendo l'ambiente di lavoro pulito e sicuro.



-Granulometria da 90 micron suggerita per la celere rimozione degli adesivi cementizi
-Granulometria da 50 micron suggerita in preparazione al bonding su superfici metalliche e non



Rotazione a 360° con struttura rimovibile, ideale per una pulizia rapida.



Il sistema di miscelazione aria-acqua assicura una protezione ottimale contro l'umidità.

Polvere di ossido di alluminio per CA-1 (confezione da 400 g)

Codice prodotto

551/50

551/90

€ 22,00

€ 22,00

€ 15,40

€ 15,40



Granulometria

50 µm

90 µm

R1 Plus: il cutter adatto a tutti i marchi di guttaperca sul mercato

R1 PLUS

€ 100,00

€ 70,00

Codice prodotto

866/00

Massima precisione:

R1 PLUS include 18 fori di rifilatura e consente una misurazione del diametro con una precisione di 0,01 mm.

Lama di taglio a doppia faccia:

Il taglio regolare può essere eseguito facendo scorrere in avanti o indietro.

Righello da 30mm:

Il righello millimetrato è disponibile per lunghezze fino a 30 mm.

Leggero ed antiruggine:

R1 PLUS è realizzato in lega di alluminio, autoclavabile, leggero ed antiruggine.



ENDO 3

Attivatore per irriganti ultrasonico



ENDO 3: smart & funzionale: Irrigazione più efficiente che mai

ENDO 3

€ 472,00

€ 330,00

Codice prodotto

867/00



Tre livelli di potenza



Quattro settaggi di tempo:
10s, 15s, 2s, 10min.



Manipolo wireless



Schermo LCD trasparente

Caratteristiche tecniche

Dimensione	174 x 26 x 36 mm
Frequenza di oscillazione degli inserti	40 Khz +/- 10 Khz
Batteria al litio ricaricabile	750mAh - 3.6 V
Alimentazione	100-240V, 50/60 Hz.
Peso	78g

Inserti in dotazione

2 pezzi	2 pezzi	20 pezzi
Acciaio	Titanio	Puntali in polimero



Controllo intelligente:

Il circuito di oscillazione, facendo risuonare la punta ad alta frequenza e garantendo una bassa ampiezza nella vibrazione, assicura efficienza e stabilità delle performance all'interno del canale radicolare.

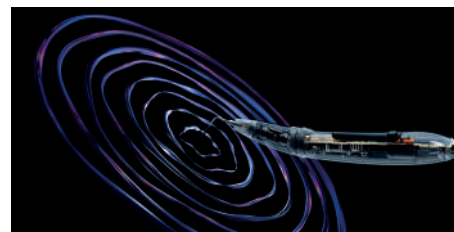

Prestazioni stabili e tracciamento intelligente:

Sistema di monitoraggio della frequenza completamente automatico. Endo 3 cerca automaticamente il miglior status di lavoro.



Smart:

Funzionamento cordless e ricarica a contatto magnetico. Compatto, leggero ed ergonomico.



Funzionamento chiaro e semplice:

Schermo LCD per avere sempre sotto controllo tempistiche e potenza settati dall'utente. Pulsante di azionamento ad anello per un controllo immediato della macchina in qualsiasi posizione e angolazione.



IMPLANTER

Precisione, potenza e sicurezza



L'assistente tecnologico per una maggiore precisione e sicurezza

Implanter è l'unità implantologica con una tecnologia avanzata che assiste l'odontoiatra in tutte le fasi importanti dell'intervento: dalla prima fase di perforazione dell'osso alla preparazione del tunnel implantare, alla maschiatura o all'inserimento dell'impianto.

Intuitivo:

La pedaliera multifunzione permette un controllo continuo dei parametri.

Informazioni in tempo reale:

I parametri sono personalizzabili ad ogni passo dell'intervento.

Potente e preciso:

Il micromotore brushless, compatto ed ergonomico, raggiunge i massimi valori di silenziosità e potenza.

Easy to use:

La pompa di irrigazione è esterna per un accesso facile e immediato.



IMPLANTER + CONTRANGOLO 20:1

~~€ 2.690,00*~~
€ 1.790,00

IMPLANTER PLUS LED + CONTRANGOLO 20:1 LED

~~€ 2.990,00*~~
€ 1.990,00

Codice prodotto	589/00	589/00LED
Torque	da 5 a 80 Ncm	da 5 a 80 Ncm
Velocità regolabile	300 - 40.000 g/m	300 - 40.000 g/m
Rapporto	20:1	20:1 LED
Illuminazione	N.D	32.000 LUX
Flusso irrigazione	fino a 110 ml/min	fino a 110 ml/min



Contrangolo progettato per una maggiore resistenza









Valigetta per il trasporto

*Il prezzo include l'unità e il contrangolo cieco oppure a LED

Qualsiasi sia la necessità, c'è un contrangolo adatto a te

Ognuno dei nostri contrangoli dedicati all'implantologia e chirurgia orale garantisce sicurezza, performance ed eccellente visibilità. Grazie a diverse variabili, come il rapporto di riduzione, la potenza (dai 55N fino agli 80N del top gamma), la geometria della testina, e non da ultimo il peso del manipolo, ogni cliente può identificare il prodotto migliore per le proprie esigenze.

-  Testina sottile per massima visibilità.
-  Acciaio inossidabile
-  Smontabili per una facile pulizia.
-  Sterilizzabili in autoclave
-  Compatibili con tutte le unità.
-  Design ergonomico



	CLASSICO	FLESSIBILE	POTENTE	
	€ 550,00 € 385,00	€ 550,00 € 349,00	€ 620,00 € 439,00	€ 714,00 € 499,00
Codice	5062/1P	CX235C6-23	589/20	589/20LED
Rapporto	20:1	20:1	20:1	20:1
Torque	max 55 Ncm	max 55 Ncm	max 80 Ncm	max 80 Ncm
Velocità max. consigliata	2.000 g/m	2.000 g/m	2.000 g/m	2.000 g/m
Bloccaggio	push button	push button	push button	push button
Illuminazione	N.D	N.D	N.D	25.000 LUX
Peso	60 g	80 g	80 g	99 g
Spessore testina s/fresa	14,3 mm	13,3 mm	14,9 mm	14,9 mm
Diametro fresa	2,35 mm	2,35 mm	2,35 mm	2,35 mm

Ricerca la perfezione nella chirurgia ossea con **Surgic Smart**

Surgic Smart LED

€ 5.700,00

€ 3.990,00

Codice prodotto

570/00

- ✓ Taglio micrometrico
- ✓ Taglio selettivo senza lesioni ai tessuti molli
- ✓ Guida alla densità ossea
- ✓ Modalità paradontale
- ✓ Modalità endodontica
- ✓ Modalità cleaning



Potenziale evoluto:

Potenza stabilizzata per un'efficienza sempre elevata: Surgic smart è il risultato di anni di esperienza in piezochirurgia. Surgic smart garantisce un potenziale evoluto che assicura grande precisione nel taglio, grazie ad una potenza ancor più maggiorata rispetto a Surgic touch.

Nuovo manipolo, nuove possibilità:

Manipolo ancor più potente e silenzioso, con un corpo appositamente studiato per garantire il minimo affaticamento della mano. Nessuna perdita di prestazioni anche dopo la sterilizzazione in autoclave.

Intelligente e user-friendly:

Nuovo software molto semplice ed intuitivo, che riporta all'odontoiatra, in

base alla potenza prescelta, la densità ossea consentita. Il sistema semiautomatico di gestione della potenza controllerà l'erogazione per impedire il surriscaldamento.

Schermo touch da 7 pollici:

Massima intelligibilità grazie alle differenti modalità e all'accesso rapido alle funzioni di pulizia e boost-power.

Taglio microinvasivo:

La vibrazione della punta compresa tra i 20 µm ed i 100 µm, rende di fatto possibile una minima incisione chirurgica di appena 3,5 mm di lunghezza e 0,5 mm di larghezza.

Accessori in dotazione

Corpo macchina	x 1
Manipolo con luce LED completo di cordone	x 2
Chiave dinamometrica TU-1	x 1
Numero inserti (Kit di base)	x 14
Pedalina multifunzione	x 1
Vassoio chirurgico	x 1
Valigia per il trasporto	x 1



Manipolo LED



Pedaliera multifunzione



Kit inserti di base

La chirurgia piezoelettrica moderna ad alte prestazioni: **Surgic Touch**

Surgic Touch

€ 5.700,00

€ 3.799,00

Codice prodotto

567/00

- ✓ Taglio micrometrico
- ✓ Taglio selettivo senza lesioni ai tessuti molli
- ✓ Modalità di taglio a freddo
- ✓ Modalità paradontale
- ✓ Modalità endodontica
- ✓ Modalità cleaning



Vantaggi clinici:

Minimizzazione dell'invasività degli interventi. Surgic Touch permette di effettuare tagli dalla grande efficienza e precisione, senza ledere i tessuti molli, riducendo così i fastidi post-operatori.

Ottimizzazione del manipolo:

Ancora più veloce, ancora più potente. Nessuna perdita di prestazioni anche dopo la sterilizzazione in autoclave.

LED ad alta luminosità

Perfetta visione durante le operazioni e massimo comfort nell'utilizzo.

Applicazioni cliniche:

Estrazione, rialzo di seno mascellare, preparazione del sito implantare, allungamento di corona e chirurgia endodontica sono alcuni esempi di interventi con Surgic Touch.

Schermo touch da 7 pollici:

Massima intelligibilità mediante i tre parametri di potenza, irrigazione e modalità-operativa.

Pedaliera multifunzione:

Permette di controllare intuitivamente irrigazione, modalità operativa e potenza.

Accessori in dotazione

Corpo macchina	x 1
Manipolo con luce LED completo di cordone	x 2
Chiave dinamometrica TU-1	x 1
Numero inserti (Kit di base)	x 14
Pedalina multifunzione	x 1
Vassoio chirurgico	x 1
Valigia per il trasporto	x 1



Manipolo LED

Pedaliera multifunzione



Kit inserti di base

La chirurgia piezoelettrica alla portata di tutti **US-II Led**

US-II Led

€ 4.600,00

€ 2.399,00

Codice prodotto

566/00LED

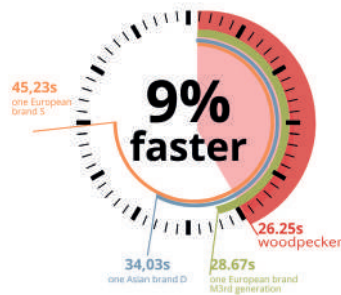

Manipolo a Led



Effetto cavitazionale



Minore tempo di lavoro



Modalità paradontale



Taglio micrometrico



Modalità endodontica



Taglio selettivo senza lesioni ai tessuti molli



Modalità cleaning

US-II Led il capostipite della tecnologia piezoelettrica a marchio Woodpecker:

Il display di controllo risulta intuitivo per l'operatore, il professionista potrà infatti limitarsi ad impostare la qualità dell'osso e US-II Led penserà a tutto il resto, regolando automaticamente potenza e frequenza in modo ottimale per ogni tipo di inserto chirurgico.

Ancora più efficiente, ancora più rapido:

Le vibrazioni ultrasoniche a controllo elettronico permettono di effettuare tagli con grande efficienza, precisione e sicurezza senza ledere i tessuti molli, senza necrosi e senza provocare un eccesso di temperatura sulle superfici di taglio.

Taglio preciso e sicuro:

I tessuti molli sono sempre protetti durante le operazioni: ad esempio, nella chirurgia del rialzo del seno con approccio laterale, il rischio di perforazione della membrana è ridotto di più dell'80%. L'utilizzo del piezosurgery garantisce minor gonfiore, ed una guarigione post-operatoria più rapida e meno traumatica.

Nuovo Manipolo a Led:

Struttura interna rivista, per un miglior accoppiamento tra manipolo ed inserto: vibrazione d'uscita più stabile e costante. Miglior tenuta delle performance a seguito dei cicli di sterilizzazione.

Accessori in dotazione

Corpo macchina	x 1
Manipolo a LED	x 1
Chiave dinamometrica TU-1	x 1
Numero inserti (Kit di base)	x 6
Vassoio chirurgico	x 1
Valigia per il trasporto	x 1



Kit inserti di base

Scegli sempre una visibilità ottimale durante gli interventi quotidiani

D6 HEXA

€ 2.500,00

€ 1.750,00

Codice prodotto

784/00



Illuminazione priva di ombre:

Con una regolazione del posizionamento del gruppo ottico a 30°- 45° rispetto all'asse orizzontale, il dentista ottiene una migliore visione del sito, mantenendo una corretta postura eretta.

Irradiazione di calore minima:

Rispetto alle lampade convenzionali, la lampada D6 non permette alcuna irradiazione di calore.

Il raffreddamento senza ventole offre un'ottima dissipazione del calore prodotto, prolungando la vita dei LED.

Adatta a qualsiasi situazione:

La lampada D6 produce un'ottima luce naturale con un'ottima gamma di colori sia per i denti che per la differenziazione dei tessuti molli.

Campo operatorio più luminoso:

La lampada D6 garantisce una migliore illuminazione del campo operatorio senza zone d'ombra.

Luminosità	9 livelli
Illuminazione	da 10.000 a 60.000 LUX
Temperatura colore	5.500° Kelvin
In dotazione	6 bulbi a LED

Occhiali ingrandenti a LED

€ 220,00

€ 154,00

Codice prodotto

2.5X

221/00BK

221/00B

221/00S

Codice prodotto

3.5X

222/00BK

222/00B

222/00S



Occhiali binoculari
colore nero



Occhiali binoculari
colore azzurro



Occhiali binoculari
colore argento

Ingrandimento	2.5X - 3.5X
Distanza di lavoro	320 - 420mm
Illuminazione	da 15.000 a 30.000 LUX
Visualizzazione angolare	Regolabile
Luminosità	9 livelli
Lavoro continuo	5 ore
Potenza della lampadina	3 Watt
Durata LED	10.000 ore
Peso con LED	105g

AI PEX Master Version

AI PEX Master Version

€ 642,00

€ 449,00

Codice prodotto

544/00

Il Localizzatore Apicale AI PEX Master porta allo stato dell'arte il lavoro dell'endodontista, offrendo misurazioni endometriche precisissime ed un test elettrico altamente accurato per valutare la vitalità pulpare. Grazie alla qualità nella misurazione e alla connessione con Endo Smart+, questo strumento assicura risultati di eccellenza in endodonzia.

Il dispositivo è dotato di uno schermo LCD touch da 3,8 pollici con un'interfaccia operativa a quattro colori, che facilita l'utilizzo e la lettura dei dati.

Inoltre, è provvisto di riconoscimento sonoro, che rappresenta un supporto efficace durante le operazioni.

Maggiore autonomia

Autonomia	5 h e 20 min
Consumo	<0,5 W
Tempo di ricarica	circa 3h
Batteria ricaricabile	3,7V/2000mAh
Schermo	LCD da 3.8 pollici



Auto-calibrazione all'avvio

Grazie alla funzione di auto-calibrazione all'avvio, garantisce in ogni momento una prestazione ottimale.



Tester elettrico per vitalità pulpare

Grazie a questo test elettrico, è possibile determinare con precisione la vitalità della polpa.



Informazioni sempre accurate

Grazie all'elevata precisione del prodotto e i componenti dall'elevata accuratezza (0.1%), le informazioni vengono elaborate a una velocità 2,125 volte superiore.



Misurazione più precisa

Grazie alla misurazione accurata della lunghezza del canale radicolare, si adatta facilmente anche a canali radicolari complessi senza essere influenzato dalla presenza di sangue o polpa residua.

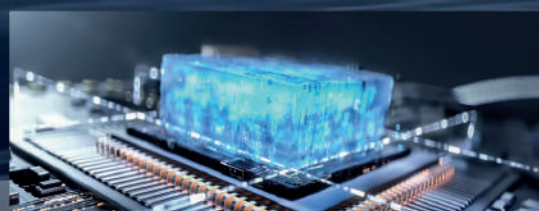

Strumenti di precisione

Per una maggiore sicurezza fino al **97,71%**

Ai-Pex

~~€ 570,00~~

€ 420,00

Codice prodotto

542/00



LOCALIZZATORE APICALE + TESTER DI VITALITÀ PULPARE

Elevata accuratezza:

- Autocalibrazione all'avvio.
- La misurazione non è influenzata dalla presenza di sangue o di polpa residua.
- I tester elettrici di vitalità pulpare offrono prestazioni superiori rispetto a quelli con tensione costante, in termini di accuratezza e nella correlazione dei valori del test con la classificazione istopatologica.



Compatibile con Endo Smart+

Accessori autoclavabili

Gancio labbro	x 5
File Clip	x 4
Sonda per localizzazione	x 2
Sonda per test vitalità pulpare	x 2

Autonomia

5h e 20min

Tempo di ricarica

3h

Consumo

≤0,5W

Schermo

LCD 3,8 pollici

Batteria ricaricabile

3,7V / 2000mAh

Woodpex V

~~€ 400,00~~

€ 210,00

Codice prodotto

549/00



LOCALIZZATORE APICALE

Tecnologia avanzata:

Basato su un sistema di misurazione dell'impedenza in multi-frequenza, garantisce il massimo della precisione in ogni circostanza.

Attraverso uno schermo LCD 4,5" ad alta visibilità, il rilevatore apicale mostra chiaramente la traiettoria dei file. L'affidabilità è stata ulteriormente migliorata, soprattutto in condizioni di canale irrigato

Accessori autoclavabili

Gancio labbro	x 5
File Clip	x 4
Elettrodo sonda	x 2
Tester di calibrazione	x 1

Dimensioni

84 x 88 x 112mm

Batteria ricaricabile

3,6V / 750mAh

Consumo

0,5W

Peso dell'unità

336g

Minipex

~~€ 400,00~~

€ 189,00

Codice prodotto

546/00



Elegante, compatto e facile da utilizzare:

LCD 2,4" compatto e ergonomico, il rilevatore apicale più portatile di sempre. Minipex sorprende con il suo design pulito e innovativo.

Accessori autoclavabili

File holder	x 4
Gancio labbro	x 4
Elettrodo sonda	x 2

Dimensioni

70 x 62 x 20mm

Batteria ricaricabile

3,7V / 320mAh

Consumo

0,5W

Peso dell'unità

71g

Super Pen

Dental Anesthesia Device

Super Pen

€ 859,00

€ 599,00

Codice prodotto

550/00

MODALITÀ	VELOCITÀ INIEZIONE DEL SINGOLO ANESTETICO
High	35s - 110s
Low	120s - 170s
PDL iniezione legamento parodontale	180s - 290s

- ✓ Ricarica wireless
- ✓ Motore brushless, estremamente silenzioso
- ✓ Cartuccia per anestetico x 8
- ✓ Batteria al litio nella base di ricarica: 2000mAh
- ✓ Batteria al litio nel manipolo: 200mAh
- ✓ Peso del manipolo: 86g
- ✓ Dimensioni Super Pen: 22mm x 22mm x 210mm
- ✓ Colorazioni disponibili: rosa e azzurro



Preordina ora

A partire da gennaio 2025, una grande novità per te e i tuoi pazienti!

È ora disponibile il preordine di Super Pen, l'innovativa soluzione semplice e pratica per superare i disagi delle iniezioni tradizionali, dove velocità e pressione sono difficili da controllare e spesso causa di dolore al paziente (specialmente per il legamento parodontale). Dotata di comandi intelligenti e di musica rilassante, Super Pen offre un'esperienza confortevole e piacevole al paziente, rendendo ogni trattamento più sereno e gradevole.

Smart-A: Potente, Intelligente e Smart

Smart-A

€ 2.850,00

€ 1.995,00

Codice prodotto

869/00

Compatto, leggero, ergonomico e personalizzabile.

Il partner perfetto per i tuoi trattamenti endodontici.

Smart App Control: Impostazione dei setting-motore via bluetooth, auto-salvataggio dei dati paziente e report in cloud. Facilita e migliora la tua pratica quotidiana, giorno dopo giorno.

Motore brushless ad alte prestazioni:

Il motore brushless di Smart-A garantisce una service-life molto più ampia rispetto ai classici motori a spazzole. La sua efficienza inoltre assicura la massima accuratezza nel mantenimento del set-point impostato, con una riduzione drastica dei rischi di rottura dello strumento.

Il miglior contrangolo sul mercato:

Il contrangolo, con riduzione 6:1 e micro-testina di soli 8x9,7 mm, può essere ruotato a 360°, permettendo la massima mobilità e confort all'odontoiatra. Il rivestimento utilizzato per lo strumento permette una più alta affidabilità del rilevatore apicale integrato, pur in assenza di guaine e rivestimenti in silicone.



Nuove modalità per ogni esigenza:

BB mode: Movimento intermittente con un angolo di 90° e frequenza pari a 1 secondo. Può aiutare a bypassare i blocchi creati da residui di dentina o dovuti alla polpa.

LB mode: Movimento con variazione graduale dell'angolo di reciprocazione, appositamente studiato per gradini e restringimenti del canale radicolare.

Una soluzione smart:

Collegamento facile e veloce, Smart-A può essere collegato a molteplici tipologie di dispositivi tramite Bluetooth: Apple iPad, Apple iPhone, Cellulari Android (Huawei, Samsung, Xiaomi, OPPO, etc).

Smart-A può inoltre essere collegato ad un pedale wireless, in modo da gestire la velocità erogata dal motore in maniera pratica e veloce.

Specifiche tecniche

Batteria base ricarica	Agli Ioni di litio 3,6 V/2000 mAh
Tensione di carica	5V DC - 1A
Batteria manipo	Agli Ioni di litio 3,7 V/600 mAh
Batteria pedale wireless	Agli Ioni di litio 3,7 V/750 mAh
Velocità	100 giri/min - 2500 giri/min
Peso manipo (con contrangolo)	107g
Torque	0,4 N cm - 5,0 N cm

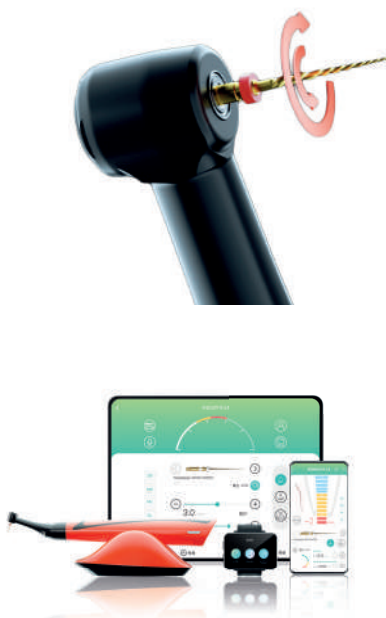

Micromotori flessibili per più comfort nella sagomatura canalare

EndoSmart+

€ 680,00

€ 480,00

Codice prodotto

858/00PLUS



Motore brushless, dotato di testina ruotabile, lavora ad alta velocità e con bassa rumorosità e vibrazione. Può essere collegato ai localizzatori apicali Woodpex V e Ai-Pex.

EndoSmart+ contribuisce a trattamenti più veloci e sicuri con l'utilizzo di un solo file.



SGP con angolo F/R settabile:

Range: 20°/400° / Intervallo: 10°. Minor rischio di rottura dello strumento e maggiore efficienza.



Ricarica wireless:

Una migliore autonomia del micromotore, garantita dalla ricarica wireless e l'uso della batteria incorporata.



Display digitale OLED:

Il micromotore EndoSmart+ garantisce un maggiore controllo delle funzioni operative ed una visibilità sempre eccellente.



Programmi personalizzabili:

EndoSmart include programmi pre-impostati per svariati brand con possibilità di settare fino a 9 differenti programmi manuali.



Controllo automatico della coppia:

Il sistema automatico di inversione del senso di rotazione previene la rottura dei file e le micro lesioni.

Torque	0.4 - 5.0 Ncm
Velocità di rotazione	100 ~ 1200 rpm

EndoRadar PRO

€ 1.400,00

€ 890,00

Codice prodotto

857/00PRO



Automatic Torque Reverse mode:

Oltre ad un nuovo motore più performante, Endo Radar PRO include la modalità ATR per un maggior controllo delle operazioni intra-canalari.



Micro testina per massima visibilità:

Rispetto al micromotore precedente, Endo Radar PRO introduce una micro testina che garantisce più ergonomia e maneggevolezza.



Display	Touch screen	Torque	0.4 - 5.0 Ncm	Testina	8x9,7mm
Contrangolo	Ruotabile a 360°	Velocità di rotazione	100 ~ 2500 rpm	Auto-reverse	3 differenti modalità
Motore	Brushless	Localizzatore apicale	Incluso	Modalità operative	Rotante e reciprocante
Ricarica batteria	Wireless	Setting integrato	Per i principali Ni.Ti. file	Movimento reciprocante	Impostabile con step incrementali di 10°

Ai Motor: tutte le tecnologie in un unico micromotore endodontico

Ai Motor

€ 1.665,00

€ 949,00

Codice prodotto

862/00



Motore brushless silenzioso:

Previene la rottura dei file e delle micro lesioni nelle fasi di preparazione.



SGP con angolo F/R settabile:

Il movimento reciprocante è impostabile con step incrementali di 10°.



Contrangolo 6:1 ruotabile:

La testina Ai Motor ruota su qualsiasi tipo di grado, indifferentemente dalla posizione sui denti, con il massimo confort.



Programmi personalizzabili:

Il micromotore include 30 programmi registrati con i file più diffusi, adattandosi alle condizioni presenti durante l'intervento.



Tra le testine più piccole sul mercato:

La mini-testina ha soli 8 mm diametro e 9,7 mm di altezza per assicurare la massima visibilità nelle zone di accesso più difficili.



Maggior maneggevolezza:

Il micromotore Ai-Motor offre una maggiore praticità, in quanto la forza gravitazionale è percepita nella parte anteriore del manipolo.



Dr. Giuseppe Carrieri



"Sagomare per detergere. Nulla è più complesso con Ai Motor"

Il localizzatore apicale integrato rende il trattamento endodontico più efficiente!



Torque	0.4 - 5.0 Ncm
Velocità di rotazione	100 ~ 1200 rpm
Localizzatore apicale	Incluso
Motore	Brushless

Testina	8x9,7mm
Peso manipolo	160g
Batteria a litio	3.7V - 2000 mAh
Ricarica batteria	Wireless

Setting Ni-Ti preimpostati	
Woodpecker	Vdw
Sybron Endo	Micro-Mega
Dentsply	FKG

Ai-Motor Black: design riprogettato per un'esperienza unica

Ai-Motor Black

€ 1.700,00

€ 1.100,00

Codice prodotto

868/00

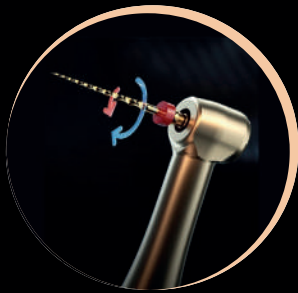

Maggiore personalizzazione per i movimenti SGP: la velocità e la coppia possono essere regolate all'interno della gamma di 100-500 RPM e 2.0-5.0 N, consentendo una preparazione più sicura.



MOTORE BRUSHLESS AD ALTE PRESTAZIONI

Garantisce una durata del motore circa 10 volte in più rispetto a quello con spazzole. Previene la rottura dei file e migliora l'efficienza della preparazione.

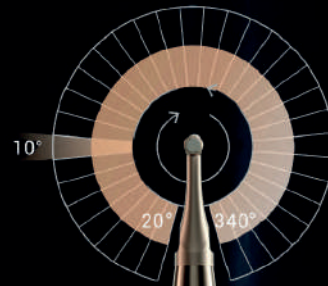

MOVIMENTO SGP

Impostabile con step incrementali di 10°

Ai-Motor

M2
CW
450rpm
2.0Ncm

P

+

-



RACCOMANDATO DAGLI ESPERTI INTERNAZIONALI



“La testina di Ai-Motor è molto più piccola rispetto ad altri motori. Puoi cambiare modalità di rotazione, velocità, e angoli in modo personalizzato”

Dr. Yoshi Terauchi

INTEGRATA RIVOLUZIONARIA MODALITÀ T-MODE

Testina	8 x 9,7 mm
Torque	0.4 - 5.0 Ncm
Velocità di rotazione	100 ~ 2500 rpm
Localizzatore apicale	Incluso
Batteria a litio	3.7 V-2000 mAh
Ricarica batteria	Wireless

KIT Stripping

C3-11KIT

~~€ 395,00~~

€ 275,00

Codice prodotto

C3-11KIT



La riduzione dello smalto interprossimale non è mai stata così semplice, precisa e veloce, assicurando il massimo della sicurezza e del confort al paziente.

Il contrangolo con movimento lineare (up and down) rappresenta il sistema automatico più efficiente per la rapida apertura dei contatti interdentali, la riduzione controllata di lievi affollamenti, la correzione delle discrepanze dento-alveolari e dei "triangoli neri" dovuti generalmente ad appiattimento o assenza di papilla.

IN DOTAZIONE

CONTRANGOLO 4:1

Velocità massima 10.000 Rpm (per un totale di 20.000 movimenti al minuto).
Visione nitida della zona da trattare grazie alla testina dalle dimensioni ridotte.

10 LIME FORATE E DIAMANTATE

15 µm | 25 µm | 40 µm | 60 µm | 90 µm
(2 pezzi per ogni granulometria)

6 SPESSIMETRI IN ACCIAIO

0,10 mm | 0,15 mm | 0,20 mm | 0,30 mm | 0,40 mm | 0,50 mm



Kit Terauchi: rimozione strumenti fratturati

Kit TFRK

~~€ 859,00~~

€ 599,00

Codice prodotto

TFRK-EMS
TFRK-SAT

Il kit TFRK Terauchi è uno strumento dentale specializzato progettato per la rimozione di file endodontiche rotte o separate dall'interno dei canali radicolari dei denti. Questo kit è uno strumento prezioso in endodonzia, dove il mantenimento dell'integrità del canale radicolare durante il trattamento è fondamentale.

Minimamente invasivo, sicuro, efficiente:

La soluzione definitiva per la rimozione degli strumenti fratturati.
Compatibile EMS / SATELEC®

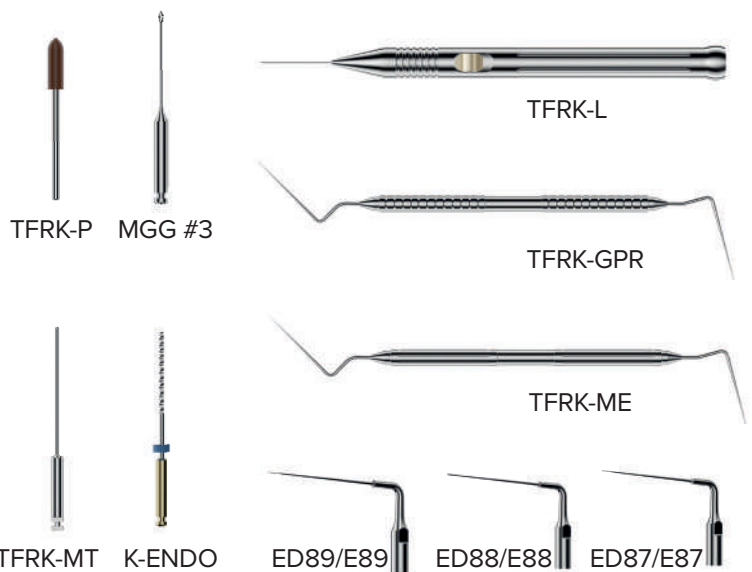

MANIPOLI DIRITTI ANELLO BLU 1:1



Codice	CX235-S-2F	CX235-2B	CX235-2C
Fibra ottica	N.D.	N.D.	✓
Fresa	Ø2,35 mm	Ø2,35 mm	Ø2,35 mm
Spray	Esterno	Interno	Interno
Velocità max.	40.000 g/m	40.000 g/m	40.000 g/m
Potenza luce	N.D.	N.D.	25.000 Lux
	€ 200,00 € 140,00	€ 330,00 € 231,00	€ 450,00 € 315,00

CONTRANGOLI MOLTIPLICATORI
ANELLO ROSSO 1:5

Codice	CX235C7-5	CX235C7-6
Fibra ottica	✓	N.D.
Fresa	Ø1,6 mm	Ø1,6 mm
Spray	Interno	Interno
Velocità max.	200.000 g/m	200.000 g/m
Potenza luce	25.000 Lux	N.D.
	€ 900,00 € 499,00	€ 790,00 € 449,00

CONTRANGOLI ANELLO BLU 1:1



Codice	CX235C1-4	CX235-1B	CX235-1C	CX235-1E
Fresa	Ø 2,35 mm	Ø 2,35 mm	Ø 2,35 mm	Ø 2,35 mm
Spray	N.D.	Interno	Interno	Interno
Velocità max.	40.000 g/m	40.000 g/m	40.000 g/m	40.000 g/m
Potenza luce	N.D.	N.D.	25.000 Lux	25.000 Lux (autogenerante)
	€ 200,00 € 140,00	€ 350,00 € 245,00	€ 460,00 € 322,00	€ 520,00 € 364,00

MICROMOTORI PNEUMATICI
(adattabili a cordoni Midwest e compatibili ISO)

Codice	CX235-3B	CX235-3C
Fresa	N.D.	N.D.
Spray	Interno	Interno
Velocità max.	27.000 g/m	27.000 g/m
Potenza luce	N.D.	25.000 Lux
	€ 220,00 € 154,00	€ 420,00 € 294,00

Turbine a fibre ottiche serie CX con attacco rapido incluso:

€ 440,00 € 308,00

TURBINE COMPATIBILI NSK®



Codice	CX207-GN-SP (Standard)	CX207-GN-TP (Torque)
Diametro testina	11,2 mm	12,2 mm
Consumo	20 W	25 W
Regolazione dell'acqua	N.D.	N.D.
Velocità max.	300.000 g/m	280.000 g/m
LED	Interno	Interno
Potenza luce	25.000 Lux	25.000 Lux

TURBINE COMPATIBILI W&H®



Codice	CX207-GW-SP (Standard)	CX207-GW-TP (Torque)
Diametro testina	11,2 mm	12,2 mm
Consumo	20 W	25 W
Regolazione dell'acqua	N.D.	N.D.
Velocità max.	300.000 g/m	280.000 g/m
LED	Interno	Interno
Potenza luce	25.000 Lux	25.000 Lux

TURBINE COMPATIBILE SIRONA®



Codice	CX207-GS-SP (Standard)	CX207-GS-TP (Torque)
Diametro testina	11,2 mm	12,2 mm
Consumo	20 W	25 W
Regolazione dell'acqua	✓	✓
Velocità max.	300.000 g/m	280.000 g/m
LED	Interno	Interno
Potenza luce	25.000 Lux	25.000 Lux

TURBINE COMPATIBILE KAVO®



Codice	CX207-GK-SP (Standard)	CX207-GK-TP (Torque)
Diametro testina	11,2 mm	12,2 mm
Consumo	20 W	25 W
Regolazione dell'acqua	✓	✓
Velocità max.	300.000 g/m	280.000 g/m
LED	Interno	Interno
Potenza luce	25.000 Lux	25.000 Lux

TURBINE A1



Codice	787/00	
Attacchi	Mindwest M4 - 4 Vie	
Velocità	320.000 - 400.000 g/m	
Quantità	1 pezzo	3 pezzi
	€ 99,00	€ 297,00
	€ 77,20	€ 207,90

Presentano una testina progettata per evitare il surriscaldamento, un design ergonomico con elevata sensibilità al tatto e spray a quattro fori per un raffreddamento regolare.

TURBINE MONOUSO - 25 PEZZI



Codice	TX-122N-M4
Attacchi	Mindwest M4 - 4 Vie
Velocità	300.000 - 400.000 g/m
Quantità	Confezione da 25 pezzi
	€ 200,00
	€ 140,00

Le turbine monouso presentano una testina di tipo small, water spray mono getto, indicato per i pazienti a rischio o sensibili al rischio di contaminazione.



Codice	TX-122N-B2
Attacchi	Borden - 2 Vie
Velocità	300.000 - 400.000 g/m
Quantità	Confezione da 25 pezzi
	€ 200,00
	€ 140,00

TURBINE EXCELLENT COLORFUL



Codice	777/25	777/75
	777/26	777/76
	777/27	777/77
	777/28	777/78
	777/29	777/79
	777/30	777/84
Attacchi	Mindwest M4 - 4 Vie	Borden 2 Vie
Velocità	320.000 - 400.000 g/m	
Quantità	1 pezzo	3 pezzi
	€ 90,00	€ 270,00
	€ 72,00	€ 189,00

TURBINE VIP - 6 PEZZI

Realizzate con corpo in plastica autoclavabile, sono dotate di sistema di sostituzione fresa a chiavetta. Testina standard e rotore in metallo per ottime prestazioni anche ad alta velocità. Design ergonomico, impugnatura antiscivolo, silenziose (≤ 65 dB). Indicate per la preparazione di cavità e corone, lavori di precisione e di rifinitura.



Codice	777/35KIT	777/45KIT
Attacchi	Mindwest M4 - 4 Vie	Borden - 2 Vie
Velocità	320.000 - 400.000 g/m	320.000 - 400.000 g/m
Quantità	Confezione da 6 pezzi	Confezione da 6 pezzi
	€ 180,00	€ 180,00
	€ 126,00	€ 126,00

TURBINE RED - TU

Le Turbine RED -TU sono realizzate in metallo colorato autoclavabile. Turbine dal design accattivante e professionale, in grado di fornire un'impugnatura antiscivolo, una silenziosità nel lavoro (≤ 65 dB) ed una totale assenza di vibrazioni.



Attacchi	Mindwest M4 - 4 Vie	
Quantità	1 pezzo	3 pezzi
Codice	777/19	
	777/18	
	777/17	
	777/16	
	777/15	
	€ 99,00	€ 297,00
	€ 77,20	€ 207,90

ATTACCHI RAPIDI COMPATIBILI



Codice	CX229-GN	CX229-GW	CX229-GS	CX229-GK	CX229-GK2	CX229-BA
Compatibilità	NSK®	W&H®	SIRONA®	Multiflex Lux KAVO®	Multiflex KAVO®	Bien AIR®
Regolazione H2O	X	X	✓	✓	X	X
LED/Elettrificato	LED	Elettrificato	Led	Led	N.D	Elettrificato
	€ 120,00	€ 120,00	€ 120,00	€ 120,00	€ 110,00	€ 230,00
	€ 84,00	€ 84,00	€ 84,00	€ 84,00	€ 77,00	€ 161,00

D600: massima potenza, controllo e precisione in un unico dispositivo

D600

~~€ 990,00~~

€ 450,00

Codice prodotto

865/00

D600 LED

~~€ 1.150,00~~

€ 550,00

Codice prodotto

865/00LED

Tecnologia per l'endodonzia:

Il dispositivo piezoelettrico a ultrasuoni D600 è stato specificatamente migliorato per le applicazioni in campo endodontico. Questo lo rende uno dei macchinari più scelti da parte degli specialisti dell'endodonzia.

Massimo comfort per il paziente:

Lo scaler D600 presenta delle ottime funzioni per un trattamento indolore al paziente, mediante le oscillazioni sinusoidali modulate in frequenza, e per la ricostruzione canale minimamente invasiva.



Accessori in dotazione

Manipolo a LED	Compatibile SATELEC®			HD-8L x 1
Modalità operativa	G (scaling)	P (perio)	E (endo)	
Tipologia di inserti	GD5 x 1	GD12 x 1	PD4 x 1	PD7 x 1
	ED12 x 1	ED66 x 1	ED60 x 1	
Erogazione dell'acqua	Integrata	Rete idrica		
Frequenza di vibrazione	28 kHz + 3 kHz			

KIT ACCESS CAVITY

~~€ 400,00~~

€ 320,00

Codice prodotto

AC-KIT EMS
AC-KIT SAT

Il Cavity Access Kit è l'ideale per gli endodontisti alla ricerca di inserti nati a garantire il successo e la predicibilità del trattamento.

Ideato per la rifinitura della cavità di accesso, nonché la localizzazione dei canali, il kit è costituito da 6 inserti ultrasonici con parte attiva micro-fresata (intagli) per garantire eccellente resistenza alla rottura ed al contempo evitare le classiche problematiche derivanti dall'uso della diamantatura all'interno della camera.

Ogni punta è progettata con uno scopo ben definito:

- Rifinitura delle pareti della cavità di accesso
- Sonda di esplorazione del secondo canale medio vestibolare
- Esplorazione ingresso dei canali (utile inoltre per rimozione di calcificazioni e perni in fibra)
- Rimozione di perni metallici
- Pulizia e rivelamento dell'anatomia naturale del pavimento della camera pulpare

***NB lo scouter per apertura dei canali è fornito in quantità doppia.**

Raggiungi il totale controllo e la massima precisione nella tua pratica clinica quotidiana.

Compatibilità **EMS® / SATELEC®**



NEW

L'efficienza nell'igiene dentale insieme al comfort del paziente

U600

Codice prodotto

822/00

822/00LED

~~€ 990,00~~
€ 450,00

U600 LED

~~€ 1.150,00~~
€ 550,00



Multi funzioni a portata di mano:

Il ridimensionamento sopra e sotto gengivale, la manutenzione dell'impianto e la terapia canalare in unico macchinario.



Oscillazioni sinusoidali modulate:

U600 permette di evitare la simulazione causata dall'uscita del corrente istante, assicurando un trattamento confortevole.



Controllo intelligente:

U600 assicura un monitoraggio automatico della frequenza, in base alle condizioni della superficie dei denti.



Design resistente:

Il display dell'ablatores è resistente all'acqua e prevede dei controlli touch per offrire più precisione nei lavori.

Accessori in dotazione

Manipolo	Compatibile EMS®			HW-6 x 1	Chiave dinamometrica	x 1
Modalità operativa	G (scaling)	P (perio)	E (endo)	Erogazione dell'acqua		
Tipologia di inserti	G4 x 1	G12 x 1	P1 x 1	P3 x 1	Rete idrica	
	P8 x 1	E60 x 1	E62 x 1	Frequenza di vibrazione		
				28Khz +/- 3 KHz		



Air Prophy Plus

~~€ 300,00~~
€ 180,00



Punta ruotabile a 360° dotata di un meccanismo per una veloce disconnessione.



Bilanciamento perfetto del peso, un design accattivante, facile nell'utilizzo e nella manutenzione.



Sistema di anti-retroazione per evitare le contaminazioni.

Prophy-Mate

~~€ 90,00~~
€ 63,00



	ATTACCO MIDWEST®	ATTACCO KAVO®	ATTACCO SIRONA®	ATTACCO NSK®	ATTACCO W&H®	ATTACCO BIEN AIR®
Bianco	785/00W	785/00KW	785/00SW	785/00NW	785/00WW	785/00BW
Giallo	785/00Y	785/00KY	785/00SY	785/00NY	785/00WY	785/00BY
Rosa	785/00P	785/00KP	785/00SP	785/00NP	785/00WP	785/00BP
Verde	785/00G	785/00KG	785/00SG	785/00NG	785/00WG	785/00BG
Nero	785/00BK	785/00KBK	785/00SBK	785/00NBK	785/00WBK	785/00BBK
Arancione	785/00R	785/00KR	785/00SR	785/00NR	785/00WR	785/00BR
Azzurro	785/00B	785/00KB	785/00SB	785/00NB	785/00WB	785/00BB

	ATTACCO BORDEN®	ATTACCO MIDWEST®
Codice prodotto	777/60	777/65



Rimozione efficace di macchie e tartaro in modo indolore



Una corretta regolazione dell'angolazione per piccoli movimenti.

Grazie alla capacità di rotazione dell'ugello a 360°, anche sotto forte pressione, Prophy-Mate è indicato per la rimozione di placca e macchie, pulizia, preparazione di solchi e fessure per applicazioni con sigillante.

S6: Ablatore ergonomico per gli specialisti in endodonzia

Ablatore S6

€ 375,00

€ 262,50



Codice prodotto

856/00

Specifiche tecniche

Dimensioni	197x174x74mm
Peso unità principale	0,65 Kg
Frequenza di vibrazione	28 kHz + 3 kHz

Accessori in dotazione

Manipolo	Compatibile SATELEC®		HW-8H			
Modalità operativa	G (scaling)	P (perio)	E (endo)			
Tipologia di inserti	GD5 x 1	GD12 x 1	PD4 x 1	PD7 x 1	PD12 x 1	ED60 x 2
Erogazione dell'acqua	Rete idrica					



Modalità integrate:

Modalità integrate per detartrasi, scaling sotto-gengivale e procedure endodontiche.



Massimo comfort:

Manipolo leggero ed ergonomico



Design:

Controllo semplice ed intuitivo.

U6: la nuova era per lo scaling. Semplicità al servizio dell'odontoiatria

Ablatore U6

€ 375,00

€ 262,50

Codice prodotto

827/00



Specifiche tecniche

Dimensioni	175 x 144 x 77 mm
Peso unità principale	0,63 Kg
Frequenza di vibrazione	28Khz +/- 3 KHz

Accessori in dotazione

Manipolo	Compatibile EMS®		HW-6		
Modalità operativa	G (scaling)	P (perio)	E (endo)		
Tipologia di inserti	G4 x 2	P1 x 1	P3 x 1	P8 x 1	E62 x 2
Erogazione dell'acqua	Rete idrica				



Modalità integrate:

Modalità integrate per detartrasi, scaling sotto-gengivale e procedure endodontiche.



Massimo comfort:

Manipolo più ergonomico e durevole.







Design:

Controllo touch.







ABLATORI COLLEGATI ALLA RETE IDRICA



Codice prodotto	UDS-K - 826/00	UDS-K LED - 842/00	UDS-A - 824/00	D5 - 829/00
Compatibilità	EMS®		EMS®	SATELEC®
Funzioni	Scaling		Scaling Perio Endo	Scaling Perio Endo
	 G1×2 G2 G4 P1	 G1×2 G2 G4 P1	 G1×2 G2 G4 P1 E1	 GD1T×2 GD2T GD4T PD1T ED1T
	€ 450,00 € 249,00	€ 515,00 € 299,00	€ 515,00 € 299,00	€ 610,00 € 349,00

ABLATORI CON DISPENSER



Codice prodotto	UDS-E - 840/00	UDS-E LED - 846/00	D7 - 841/00	D7 LED - 848/00
Compatibilità	EMS®		SATELEC®	SATELEC®
Funzioni	Scaling Perio Endo	Scaling Perio Endo	Scaling Perio Endo	Scaling Perio Endo
	 G1 G4 G5 G6	 G1 G4 G5 G6	 GD1 GD4 GD5 GD6	 GD1 GD4 GD5 GD6
	 P1 P3 P4D E1	 P1 P3 P4D E1	 ED1 PD1 PD3 PD4D	 ED1 PD1 PD3 PD4D
	€ 850,00 € 398,00	€ 980,00 € 450,00	€ 850,00 € 398,00	€ 980,00 € 450,00

MANIPOLI ABLATORE WOODPECKER COMPATIBILI EMS®



	HW - 3H	HW - 6	HW - 5L
Codice prodotto	826/20	822/20	842/20
Compatibilità	EMS®	EMS®	EMS®
Dimensioni	117 x Ø 18 mm	111 x Ø 17,5 mm	105 x Ø 18,9 mm
Peso	47g	52g	45g
	135°	135°	135°
	€ 180,00 € 80,00	€ 200,00 € 110,00	€ 260,00 € 130,00

MANIPOLI ABLATORE DTE WOODPECKER



	HD - 8H	HD - 8L LED	CHIAVE DINAMOMETRICA
Codice prodotto	829/20N	848/20N	TW - 1L
Compatibilità	SATELEC®	SATELEC®	EMS® / SATELEC®
Dimensioni	123 x Ø 20,5 mm	114 x Ø 19,1 mm	Chiave dinamometrica per corretto serraggio degli inserti
Peso	56g	62g	€ 15,00 € 10,50
	135°	135°	
	€ 200,00 € 110,00	€ 260,00 € 130,00	



Silicone europeo: grande resistenza allo strappo nonostante la formidabile elasticità



Ghiere di connessione in acciaio inossidabile



Tubi interni con ottima capacità idrolitica e proprietà anti-batteriche

CORDONI ABLATORE COMPATIBILI EMS® / SATELEC®

	826/22	829/22	842/22	848/22
Tipologia	Cordone grigio compatibile EMS®	Cordone grigio compatibile SATELEC®	Cordone Led EMS®	Cordone Led SATELEC®
	€ 40,00 € 28,00	€ 40,00 € 28,00	€ 60,00 € 42,00	€ 60,00 € 42,00

CORDONI DA RIUNITO

	T-1706.H810	T-1704.H811	T-1702.H2115	T-1708.H813	T-1708.H445
Tipologia	Cordone ISO 6 Pin - M6 Midwest fibrato	Cordone ISO 4 Pin - M4 Midwest cieco	Cordone ISO 2 Pin - B2 Borden	Cordone Bien Air MC3 / NSK M 40	Cordone Bien Air MC2 ISO 300
	€ 81,80 € 57,50	€ 61,43 € 43,00	€ 50,70 € 35,50	€ 112,15 € 78,50	€ 112,15 € 78,50

Inserti per ablatori

Proponiamo una gamma completa di inserti di elevata qualità compatibili con i principali marchi di ablatori presenti sul mercato EMS®, SATELEC®.

*Nel catalogo completo sono anche presenti inserti con compatibilità SIRONA® e NSK®.

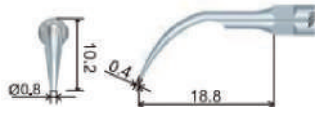
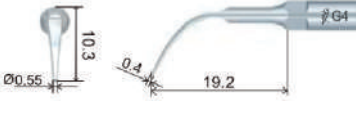

SCALING

MODELLO	INDICAZIONI	CODICE	COMPATIBILITÀ	PREZZO
G1/GD1 Rimozione dei depositi sopragengivali in tutti i quadranti.		G1	EMS®	€ 40,00 € 32,00
		GD1	SATELEC®	€ 40,00 € 32,00
G4/GD4 Trattamento sopragengivale e degli spazi interprossimali.		G4	EMS® (A)	€ 40,00 € 32,00
		GD4	SATELEC®	€ 40,00 € 32,00

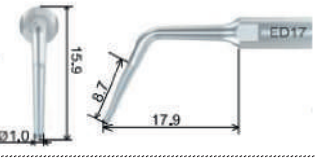
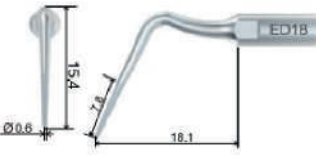
ENDO

MODELLO	INDICAZIONI	CODICE	COMPATIBILITÀ	PREZZO
E12D/ED12D Indispensabile nella rimozione di calcificazioni camerali e molto utile nella preparazione delle perforazioni del pavimento.		E12D	EMS®	€ 45,00 € 36,00
		ED12D	SATELEC®	€ 45,00 € 36,00
E17/ED17 Rimozione dei depositi sopragengivali in tutti i quadranti.		E17	EMS®	€ 45,00 € 36,00
		ED17	SATELEC®	€ 45,00 € 36,00
E18/ED18 Utile per la rimozione delle calcificazioni e perni in fibra entro il terzo medio. Carlo De Giorgi la consiglia per le operazioni a secco e prestando massima attenzione al tempo di lavoro (molto breve).		E18	EMS®	€ 45,00 € 36,00
		ED18	SATELEC®	€ 45,00 € 36,00

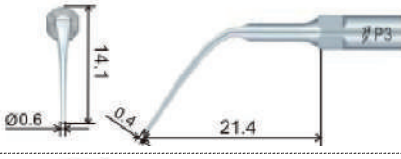
PERIO

MODELLO	INDICAZIONI	CODICE	COMPATIBILITÀ	PREZZO
P1/PD1 Rimozione dei depositi sottogengivali in tutti i quadranti.		P1	EMS®	€ 40,00 € 32,00
		PD1	SATELEC®	€ 40,00 € 32,00
P3/PD3 Pulizia e irrigazione di tasche parodontali profonde.		P3	EMS® (PS)	€ 40,00 € 32,00
		PD3	SATELEC®	€ 40,00 € 32,00
P8/PD8 Dedicata alla pulizia di tasche parodontali. Minimamente invasiva, ed estremamente delicata sui tessuti molli.		P8	EMS® (P)	€ 45,00 € 36,00
		PD8	SATELEC®	€ 45,00 € 36,00

O-Star: per una polimerizzazione eccellente in qualsiasi situazione

O-STAR

NOVITÀ

~~€ 620,00~~

€ 499,00

Codice prodotto

673/00

Compatta e potente, possiede un corpo metallico di soli 108 gr specificatamente disegnato per l'ergonomia del professionista.



- ✓ Polimerizzazione a 360°
- ✓ Polimerizzazione in 1 sec.
- ✓ Design ergonomico
- ✓ Testina in metallo

7 modalità diverse per soddisfare una varietà di applicazioni cliniche.

VERSATILITÀ

Normal	1000/1200 mW/cm ²	5/10/15/20 sec.
High	1800/2000 mW/cm ²	3/5 sec.
Turbo	2700/3000 mW/cm ²	1 sec. x 2mm resina
Ortho	2700/3000 mW/cm ² , indicato per il fissaggio di bracket ortodontici	
Soft	L'intensità della luce viene aumentata gradualmente da 0 a 1200 mW/cm ²	
Pulse	Il Led si fermerà per 0.4sec ogni 0.6 sec di lavoro	
Check	Luce viola per rilevare carie, tartaro e denti danneggiati.	

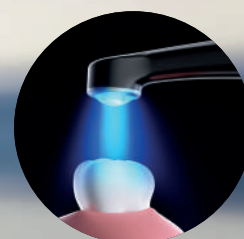

ONE CURE™

iLed II Black edition



iLed II Black edition

€ 270,00

€ 189,00

Codice prodotto

682/00

-  Lente magnetica (accessorio in dotazione): per polimerizzazioni puntuali di piccole dimensioni. Utilissima per faccette o ritocchi a corone in porcellana.
-  Ampio spettro (fino a 515 nm).
-  Vetro emissivo migliorato per coperture fino a 10 mm.

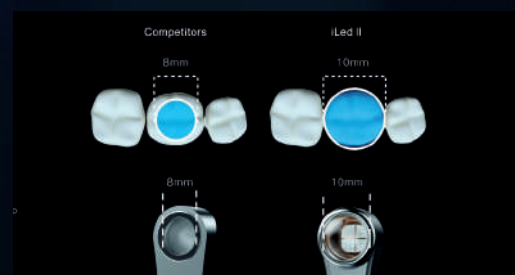
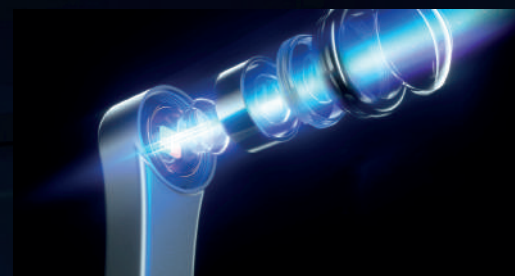

La nuova **iLed II** unisce il fascino del black edition alle migliori tecnologie dei modelli top-gamma.

Un prodotto premium con tre modalità operative, in grado di concentrare la luce riducendo le dispersioni angolari fino al 55,87%.

Grazie alla sua modalità turbo (fino a 3000 mW) è in grado di polimerizzare 2 mm di resina in appena 1 secondo.



Turbo	2700/3000 mW/cm ²
	1/3 sec.



High	1800/2000 mW/cm ²
	3/5 sec.

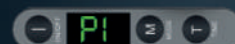

Normal	1000/1200 mW/cm ²
	5/10/15/20 sec.



iLed Max

La lampada, disponibile in due colori - bianco e viola - prevede due modalità di emissione.

Normale: costante fino a 1.200 mW/cm².

Turbo: costante fino a 2.300 mW/cm².



€ 229,00
€ 160,00

Codice prodotto	677/00	678/00
Base/Wireless	✓	
Lunghezza d'onda	385 - 515 nm	
Intensità luminosa	1200 - 2300 mW/cm ²	
Autonomia	n.d.	
Peso	278 g	
Tempo di ricarica	90 minuti	
Tempo di polimerizzazione	1 sec per spessori di 2mm	

LED.B

La lampada LED.B garantisce una polimerizzazione efficace e sicura. Massima ergonomia d'uso (portatile, leggera, maneggevole).



€ 290,00
€ 95,00

655/00			
✓			
385 - 515 nm			
1000 - 1200 mW/cm ²			
500 cicli, 10 sec cad.			
145 g			
90 minuti			
5 sec	10 sec	15 sec	20 sec

LED.D

Questa lampada consente la rapida polimerizzazione, permettendo di operare con 3 modalità di fotopolimerizzazione: potenza fissa, incrementale e di impulso.



€ 249,00
€ 90,00

675/00			
✗			
385 - 515 nm			
850 - 1000 mW/cm ²			
300 cicli, 10 sec cad.			
145 g			
90 minuti			
5 sec	10 sec	15 sec	20 sec
25 sec	30 sec	35 sec	40 sec

LED.E

Oltre alla rapida polimerizzazione e le 3 modalità (potenza fissa, incrementale e di impulso), la base è dotata di un tester per l'intensità luminosa.



€ 320,00
€ 224,00

Codice prodotto	670/00			
Base/Wireless	✓			
Lunghezza d'onda	385 - 515 nm			
Intensità luminosa	1000 - 1200 mW/cm ²			
Autonomia	400 cicli, 10 sec cad.			
Peso	147 g			
Tempo di ricarica	90 minuti			
Tempo di polimerizzazione	5 sec	10 sec	15 sec	20 sec

LED.F

La curvatura a 90° permette una posizione della mano totalmente naturale durante la polimerizzazione. La base è inoltre dotata di tester per l'intensità luminosa.



€ 365,00
€ 255,50

680/00			
✓			
385 - 515 nm			
1600 - 1800 mW/cm ²			
500 cicli, 10 sec cad.			
210 g			
90 minuti			
5 sec	10 sec	15 sec	

LED.G

La lampada consente la rapida polimerizzazione, permettendo di operare con 3 modalità di foto polimerizzazione: potenza fissa, incrementale e di impulso.



€ 220,00
€ 154,00

827/30			
✗			
385 - 515 nm			
1000 - 1200 mW/cm ²			
500 cicli, 10 sec cad.			
135 g			
N.D			
10 sec			

Diagnosi intraorale per una migliore comunicazione con il paziente

AIC - 5888

€ 992,00

€ 694,00

Codice prodotto

890/00



KIT diagnosi intraorale

€ 1.360,00

€ 952,00

Codice prodotto

AIC333WL



Informazioni immediate

Consente di realizzare le diagnosi, la comunicazione e l'archiviazione dello stato di salute del tuo paziente.



Connessione cablata o wireless



Salvataggio immagini su chiavetta

Facile da utilizzare

Può essere collegata al computer, monitor, tv e con la sua portabilità il lavoro diventa semplice ed efficace.

Sempre pronta all'uso

La telecamera AIC5888 può funzionare sia in modalità cablata che in modalità wireless, così da soddisfare qualsiasi situazione ed esigenza utente.

Sensore immagine	1/4 Sony CCD		
Risoluzione immagine	2.0 Mega Pixel		
Uscita	VGA	VIDEO	HDMI
Modalità	Full-screen	Quad-screen	

Soluzione efficace

Il dispositivo proposto è l'evoluzione naturale del kit-stand-alone più efficace sul mercato.

Affidabilità migliorata

I materiali sono più pregiati, il display è più ampio, aggiustabile in contrasto, luminosità e colore.



Telecamera cablata al monitor



Salvataggio immagini su dispositivi esterni



Comandi su manopola



Protezione del monitor in vetro medical



Braccio di collegamento a riunito in metallo

Dimensione	Monitor 17" LED - HD			
Illuminazione	6 led a luce extra bianca			
Input	VGA	USB	HDMI	A/V
Formati multimediali supportati	Mp3 audio	Mp4 video	JPEG immagini	

***Inclusi nel prezzo:** basamento da tavolo e braccio di collegamento a riunito

Strumenti specifici per procedure di purificazione e disinfezione

Distillatore Drink

~~€ 340,00~~

€ 240,00

Codice prodotto

215.120



Il modo più semplice per distillare l'acqua:

Drink, il distillatore d'acqua ideato per studi dentistici, ospedali o laboratori.

Produce fino a 4 litri di acqua distillata in sole 4 ore in modo completamente automatico, largamente abbondanti per un utilizzo continuativo degli sterilizzatori.

* È possibile utilizzare acqua calda per efficientare le tempistiche.

Dimensioni	245 x 285 x 512 mm
Portata massima	4L
Potenza assorbita	750 Watt
Peso	3,5 Kg

Termosigillatrice Seal 120

~~€ 440,00~~

€ 308,00

Codice prodotto

845/00



Solida costruzione in alluminio, Seal 120 è stata progettata per durare a lungo:

Seal 120 è una termosigillatrice professionale che utilizza un sistema avanzato di taglio e saldatura. Mantiene la temperatura costante ed impiega solo 3 minuti di riscaldamento per raggiungere 200°C.

Altezza banda di saldatura	12 mm
Larghezza massima di saldatura	300 mm
Peso	5 Kg

Filtro Legionella

~~€ 265,00~~

€ 180,00

Codice prodotto

859/00



La sicurezza dell'acqua:

DentaPure® è un dispositivo medico di classe I, approvato da FDA e iscritto nel registro EPA.

DentaPure® facilita il rispetto degli standard Europei e internazionali grazie al semplice montaggio di una cartuccia. Non contiene materiale pericoloso e non è considerato un rifiuto speciale, si può smaltire semplicemente nel rifiuto indifferenziato.

Il separatore di amalgama efficace: semplice da installare e sostituire

DD2011

€ 315,00

€ 220,00

Codice prodotto

852/00



Compatibile con tutti i sistemi di aspirazione e non serve nessun componente elettronico

Il separatore di amalgama DD2011 può essere installato in qualsiasi tipo di sistema di aspirazione all'interno del riunito o in un piccolo spazio ricavato nei mobiletti.

Questo permette di non dover installare ulteriori filtri, riducendo i costi e facilitandone l'installazione.

DD2011 è lo strumento adeguato per rendere i vostri riuniti conformi alla normativa internazionale.

KIT FISSO

€ 550,00

€ 385,00

Codice prodotto

852/00KIT1



La soluzione ideale per chi ha necessità di un'installazione fissa e duratura

Per mezzo delle valvole a sfera sarà possibile direzionare il flusso verso il separatore (per i lavori di rimozione d'amalgama) o direttamente all'aspiratore, bypassandolo, nei restanti casi (così da non intasare inutilmente il filtro).

Il kit è composto da:

Separatore di amalgama DD2011	x 1
Sistema bypass fisso	x 1
Imbuto autoclavabile	x 1

KIT MOBILE

€ 420,00

€ 294,00

Codice prodotto

852/00KIT2



La soluzione immediata nei casi di aspiratori a secco e/o laddove è richiesta un'installazione rapida e mobile

Mediante un attacco rapido tornito alla misura dell'aspiratore Cattani®, la versione di kit "mobile" diventa un vero e proprio attacco rapido da utilizzare all'esigenza.

Il kit è composto da:

Separatore di amalgama DD2011	x 1
Sistema bypass fisso	x 1
Imbuto autoclavabile	x 1

AUTOCLAVI CLASSE B



Codice prodotto	SEA 12L-DIG-USB (215.070)	SEA 18L-DIG-USB (215.040)	SEA 23L-LCD-USB (215.010)
Dimensioni	439 x 369 x 575 mm	462 x 460 x 585 mm	462 x 460 x 585 mm
Display	Digitale	Digitale	LCD
Potenza	1800 W	1800 W	1800 W
Dimensioni camera	200 x 360 mm	249 x 355 mm	249 x 450 mm
Camera in acciaio Inox	✓	✓	✓
Peso	42 g	47 g	50 g
Porta-tray con 3 vassoi	✓	✓	✓
Temperatura di sterilizzazione	cicli a 121° e 134° imbustati e non imbustati	cicli a 121° e 134° imbustati e non imbustati	cicli a 121° e 134° imbustati e non imbustati
Test effettuati	Bowie & Dick e Leak	Bowie & Dick e Leak	Bowie & Dick e Leak
Generatore di vapore	✓	✓	✓
Triplo vuoto frazionato	✓	✓	✓
Vuoto in fase di asciugatura	✓	✓	✓
Serbatoio acqua pulita	✓	✓	✓
Serbatoio acqua sporca	✓	✓	✓
Sensore qualità acqua	✓	✓	✓
Filtro batteriologico	✓	✓	✓
Attacco USB	Pen drive optional	Pen drive	Pen drive
	12 litri	18 litri	23 litri
	€ 3.100,00 € 2.149,00	€ 3.200,00 € 2.249,00	€ 3.900,00 € 2.750,00

SEA TOUCH SCREEN



Design, tecnologie e controllo:

La tecnologia touch approda finalmente nel catalogo autoclavi. Chiusura automatizzata elettroattuata, doppio serbatoio dell'acqua pulita e scarico esterno per acqua esausta sono solo alcune delle novità introdotte. Porta tray con possibilità di posizionamento a 3 vassoi (interasse 45mm) e 5 vassoi (interasse 25mm).

Codici prodotto	215.091	215.092	215.093
Dimensioni (mm)	620 x 468 x 453	535 x 650 x 505	535 x 850 x 505
Dimensioni camera acciaio inox (mm)	Ø 249 x 450	Ø 319 x 420	Ø 319 x 620
Peso	46 kg	80 kg	92 kg
Capacità	23 litri	29 litri	45 litri
	€ 2.975,00	Prezzo su richiesta	Prezzo su richiesta



Codice prodotto
Timer digitale
Frequenza ultrasuoni
Dotazione standard
Materiale vasca
Dimensioni esterne
Acqua riscaldata

DB-4821
1 min. - 30 min.
35 kHz
Cestello in plastica
Acciaio Inox SUS304
31,4 x 24,3 x 20,4 cm
✓

DB-4831
1 min. - 30 min.
35 kHz
Cestello in plastica
Acciaio Inox SUS304
45,5 x 27,5 x 21 cm
✓

2,5 litri
€ 285,00
€ 199,00

3 litri
€ 410,00
€ 287,00



Codice prodotto
Timer digitale
Frequenza ultrasuoni
Dotazione standard
Materiale vasca
Dimensioni esterne
Acqua riscaldata

DB-4861
1 min. - 30 min.
35 kHz
Cestello in plastica
Acciaio Inox SUS304
53,4 x 30,5 x 24,4 cm
✓

DB-4863
5 min. - 30 min.
46 ~ 49 kHz
Cestello in acciaio inox
Acciaio Inox SUS304
37 x 29 x 20,5 cm
✓

6 litri
€ 714,00
€ 499,00

6 litri
€ 835,00
€ 584,50

ACCESSORI OPZIONALI PER LAVATRICI AD ULTRASUONI



Codici prodotto
Descrizione
Compatibilità

DB-4831/23
Beaker in pyrex 500 ml
DB-4821 / DB-4831

DB-4831/22
Porta beaker + beaker
DB-4821 / DB-4831

DB-4863/22
Porta beaker + 3 beaker
DB-4863

€ 22,00
€ 15,00

€ 32,50
€ 22,75

€ 75,00
€ 52,50

CDS-180: lavatrice ad ultrasuoni professionale

per allineatori, bite, paradenti sportivi e protesi dentali

~~€ 75,00~~

€ 52,50

Codice prodotto

CDS-180

L'INNOVAZIONE NELLA PULIZIA AD ULTRASUONI

Rinnova ogni giorno allineatori, bite e protesi dentali riportandoli al loro splendore originale.

TECNOLOGIA A FREQUENZA ULTRASONICA

36 ~ 41 kHz per una pulizia profonda e accurata.

Dimensione esterne	10,9 x 10,6 x 12,8 cm
Frequenza	36~41 kHz
Capacità vasca	220 ml
Potenza	25 W (AC 100-240V, 50/60 Hz)
Timer digitale	10 min - Timer automatico



Surtron Touch HP 50D

La nuova generazione dell'elettrochirurgia

Surtron Touch HP 50D

NEW

~~€ 1.600,00~~

€ 1.120,00

Codice prodotto

893/00

Il set up iniziale e la modifica delle impostazioni nel corso di un intervento chirurgico, sono facilmente selezionabili tramite l'ampio touchscreen.

La semplicità del Surtron Touch HP 50D consente l'utilizzo senza nessun corso di apprendimento con conseguente risparmio di tempo.

Rende le operazioni affidabili e sicure:

Prestazioni, usabilità, design e affidabilità, sono questi i punti di forza del nuovo Surtron Touch HP 50D.

Un elettrobisturi adatto ad interventi di microchirurgia e chirurgia di precisione monopolare.



Un ambiente di lavoro logico ed intuitivo

La dotazione dei componenti elettronici più avanzati come i microcontrollori LSI garantiscono operazioni affidabili e sicure.

Il controllo dell'unità avviene tramite display touch capacitivo e l'erogazione della corrente viene attivata da pedale.

Il dispositivo è dotato di protocolli preimpostati e una memoria per salvarne programmi personalizzati.

Accessori in dotazione

Cavo alimentazione	x 1
Supporto per manipolo ed elettrodi	x 1
Manipolo senza pulsanti	x 1
Pedale singolo stagno	x 1
Elettrodo neutro a mazzetta	x 1
Cavo per collegamento elettrodo neutro	x 1
Kit elettrodi assortiti 10 pz 5 cm	x 1

Funzione	Max potenza di uscita Watts su OHM	Grado modulazione su frequenza 10 kHz	Fattore di cresta	Max tensione di uscita (Vpp)	Max corrente di uscita (mA)	Fattore di riscaldamento (A2s)
CUT	50 - 400	Mod. 100%	1.5	1000	340	2
CUT 1	45 - 400	Mod. 90%	1.8	1000	335	2
CUT 2	40 - 400	Mod. 80%	2.1	1000	305	2
COAG	40 - 400	Mod. 60%	2.3	1000	300	2

Soluzioni ergonomiche per una chirurgia altamente professionale

Surgery Plus MONOPOLARE

€ 856,00

€ 599,00

Codice prodotto

644/00



Unità per operazioni chirurgiche dove è richiesto il taglio o la coagulazione monopolare minore

Surgery Plus è un elettrobisturi elettronico ad alta frequenza adatto per piccola chirurgia monopolare. Attraverso la selezione delle funzioni operative permette di effettuare taglio puro CUT, due modalità di taglio coagulato CUT 1 - CUT 2 e coagulazione COAG.

Dimensioni	190 x 85 x 239 mm
Potenza max	50 Watt
Peso	2,5 kg

In dotazione:

Manipolo monopolare autoclavabile	x 1
Cavo per collegamento elettrodo neutro a mazzetta	x 1
Kit 10 elettrodi forme assortite	x 1
Elettrodo neutro a mazzetta	x 1
Pedale	x 1

Surtron 120 MONO/BIPOLARE

€ 1.150,00

€ 805,00

Codice prodotto

642/00



Unità adatta per interventi di piccola-media chirurgia e di precisione monopolare e bipolare

Surtron 120 è un elettrobisturi ad alta frequenza adatto per interventi di chirurgia altamente professionale e di precisione monopolare e bipolare. Inoltre permette di effettuare trattamenti chirurgici mini-invasivi laparoscopici ed endoscopici.

Dimensioni	250 x 100 x 290 mm
Potenza max	120 Watt
Peso	5 kg

KIT OBBLIGATORIO PER FUNZIONAMENTO BIPOLARE

Codice prodotto	00498.00	00411.00	310-140-10
Tipologia	Adattatore per funzionamento bipolare	Cavo per bipolare 3 mt	Pinza bipolare 20 cm tip 1 mm
	€ 75,00	€ 150,00	€ 150,00
	€ 50,00	€ 100,00	€ 105,00



ELETTRODI DI RICAMBIO: € 15,00 / CAD.

00500.L1	00500.L3	00500.L4	00500.L7	00500.L8
00500.L9	00500.L2	00500.L5	00500.L6	00500.L10

Attrezzature selezionate per un lavoro odontotecnico preciso

Squadramodelli ad acqua TRIM2

€ 920,00

€ 650,00

Codice prodotto

547/00



Motore molto potente e con coppia elevata

La squadramodelli è costruita interamente in materiale rinforzato che la rende molto resistente all'acqua, alla corrosione e agli urti. La macchina è dotata di elettro-valvola che apre la condotta dell'acqua solo quando il motore è effettivamente in funzione.

Dimensioni	34 x 43 x 35 cm
Potenza	1000 Watt
Peso	18 kg
Velocità	2800 g/m
Disco	Bakelitico

Bunsen ad induzione JT-29

€ 290,00

€ 180,00



Codice prodotto

213/00



Sicurezza, praticità e precisione

Bunsen elettronico ad induzione è stato creato per eliminare l'utilizzo del gas. Il Bunsen riscalda la spatola in pochi secondi: una coppia di sensori posti alle estremità della camera d'induzione è in grado di rilevare la presenza di oggetti (sensività settabile) attivando la fase di riscaldamento.

Potenza	130 Watt
Temperatura	fino a 200 °C

PULITRICI PER LAVORO CONTINUO



MAP-2

Codice prodotto

330/00

Dimensioni

52 x 12 x 23,5 cm

Potenza

500 W

Velocità

due velocità (1400 - 2800 g/m)

€ 560,00

€ 400,00



LUX-2

322/00

45 x 13 x 21 cm

300 W

due velocità (1400 - 2800 g/m)

€ 540,00

€ 380,00

Attrezzature selezionate per un lavoro odontotecnico preciso

GAMMA CARBONCINI

La gamma storica di micromotori a carboncini: da sempre apprezzata per la loro duttilità d'uso, l'ottimo rapporto prezzo/prestazioni e non da ultimo la facilità di manutenzione nel lungo periodo.

Disponibili in versione con pedale on/off, con pedale a variatore, e con motore innesto INTRA, assicurano un'affidabilità perfezionata negli anni.

Scopri anche il nuovo modello A3, derivato direttamente dalla serie top-gamma brushless.



REHNE 119 ON-OFF

Codice prodotto	436/00
Tipologia motore	Carboncini
Power	65 W
Torque max	3,0 Ncm
Velocità	da 1.000 a 35.000 g/m

~~€ 370,00~~
€ 259,00



REHNE 119 VARIATORE

Codice prodotto	437/00
Tipologia motore	Carboncini
Power	65 W
Torque max	3,0 Ncm
Velocità	da 1.000 a 35.000 g/m

~~€ 420,00~~
€ 294,00



REHNE 119 E-TYPE

Codice prodotto	438/00R
Tipologia motore	Carboncini
Power	65 W
Torque max	2,8 Ncm
Velocità	da 1.000 a 35.000 g/m

~~€ 350,00~~
€ 245,00



REHNE SENSE A3a ON-OFF

Codice prodotto	434/00
Tipologia motore	Carboncini
Power	70 W
Torque max	3,0 Ncm
Velocità	da 1.000 a 35.000 g/m

~~€ 385,00~~
€ 269,00

GAMMA BRUSHLESS



PRIME 202



PRIME 221



PRIME 115

Codice prodotto	332/00
Tipologia motore	Brushless
Power	100 W
Torque max	4,8 Ncm
Velocità	da 1.000 a 45.000 g/m
	€ 410,00 € 299,00

Codice prodotto	338/00
Tipologia motore	Brushless
Power	120 W
Torque max	5,8 Ncm
Velocità	da 1.000 a 50.000 g/m
	€ 560,00 € 399,00

Codice prodotto	333/00
Tipologia motore	Brushless
Power	210 W
Torque max	6,8 Ncm
Velocità	da 1.000 a 50.000 g/m
	€ 690,00 € 489,00



PRIME 407



PRIME SENSE A7



PRIME 926

Codice prodotto	334/00
Tipologia motore	Brushless
Power	230 W
Torque max	7,8 Ncm
Velocità	da 1.000 a 50.000 g/m
	€ 790,00 € 559,00

Codice prodotto	339/00
Tipologia motore	Brushless
Power	230 W
Torque max	8.2 Ncm
Velocità	da 1.000 a 55.000 g/m
	€ 890,00 € 620,00

Codice prodotto	336/00
Tipologia motore	Brushless
Power	250 W
Torque max	9,2 Ncm
Velocità	da 1.000 a 60.000 g/m
	€ 1.280,00 € 690,00



PRIME SENSE A6

Codice prodotto	442/00
Tipologia motore	Brushless
Power	230 W
Torque max	8.5 Ncm
Velocità	da 1.000 a 55.000 g/m
	€ 990,00 € 660,00

Aspiratori da laboratorio

Le lavorazioni tipiche degli studi odontotecnici generano una grande quantità di polveri sottili potenzialmente tossiche che devono essere, quindi, aspirate e filtrate.

La filtrazione di tali polveri richiede l'impiego di appositi aspiratori che lavorino contemporaneamente alle apparecchiature odontoiatriche così da poter immediatamente aspirare ed eliminare qualsiasi residuo prima che si disperda. Per compiere queste operazioni è necessaria un'alta potenza ma bassi livelli di rumorosità, dato che gli aspiratori funzionano costantemente a brevissima distanza dall'operatore.

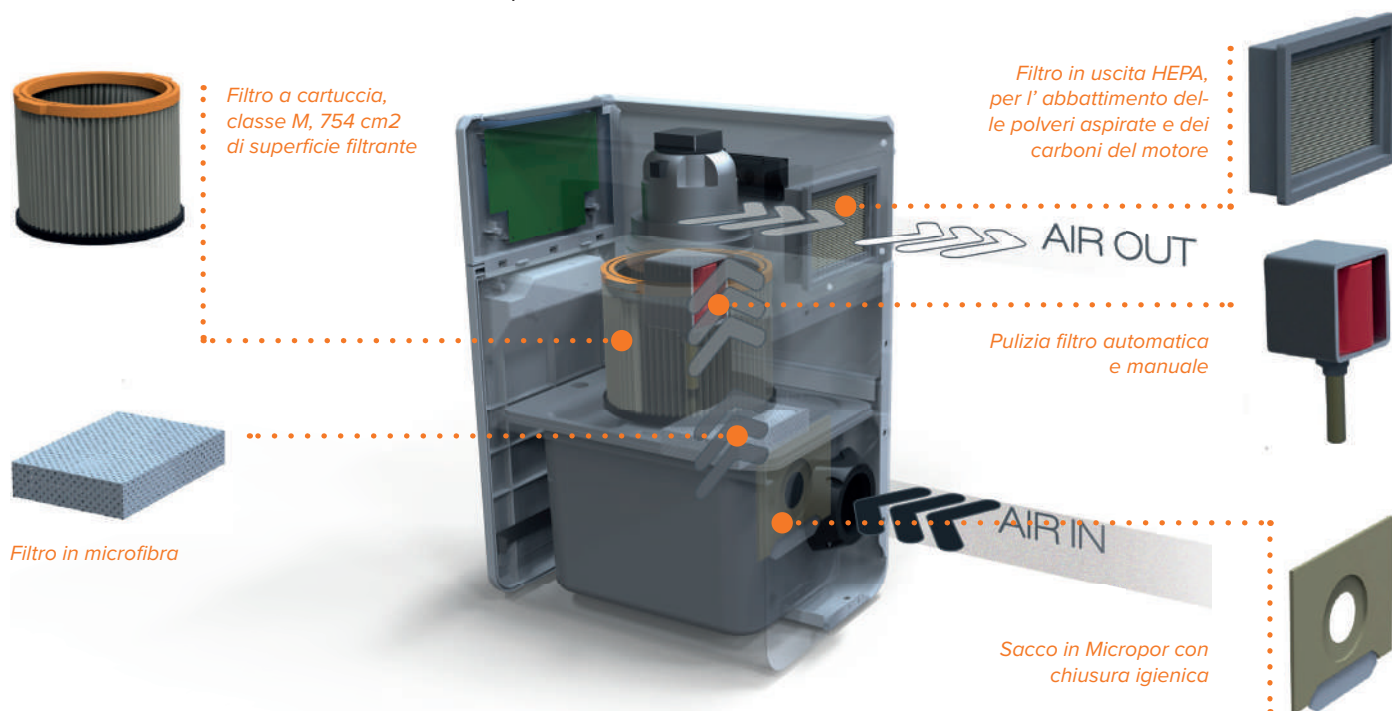

Nei filtri degli aspiratori da laboratorio odontotecnici, nel corso di un anno, si possono ritrovare accumulati complessivamente fino a 12 Kg di polveri di metacrilato, silice, gesso e metalli pesanti – tutto materiale pericoloso, sottratto così alla respirazione dell'operatore.



MODELLO MINI BOX

Comodo da trasportare è adatto ai professionisti che lavorano in diversi studi e vogliono poterlo portare con sé. Si collega con tutte le apparecchiature odontoiatriche.



MODELLO LABÒ 2.0 e LABÒ 2.0 CAM

Labò 2.0 è e predisposto per l'installazione sottobanco, così da essere integrato in ogni modello di postazione odontotecnica. Utile ovunque sia necessaria l'aspirazione di grandi volumi di particolato. Labò CAM è, invece, l'aspiratore da laboratorio progettato per il funzionamento esclusivo con le fresatrici CAD/CAM.



MODELLO LABÒ 3.0

Il top di gamma con controllo digitale su display. Il motore ad alta efficienza permette di ottenere risultati di aspirazione eccellenti con tutti i tipi di apparecchiature odontoiatriche.

Aspiratori da laboratorio



LABÒ 2.0 - per fresatrici CAD/CAM

Modello	MINI BOX	LABÒ 2.0 - EC MM	LABÒ 2.0 - CAM	LABÒ 3.0 - DS.MM
Codice prodotto	661/00	669/00	674/00	672/00
Motore	600 W	900 W	900 W	900 W
Depressione	1800 mm/H2O	1900 mm/H2O	1900 mm/H2O	1900 mm/H2O
Rumorosità	70 dBa max	59 dBa max	59 dBa max	59 dBa max
On/Off automatico	✓	✓	✓	✓
Regolazione potenza	✓	✓	NO	✓
Prese elettroutensile	✓	max 2200 / 250 W	RJ 45	max 2200 / 250 W
Filtro principale	F7	M Class	M Class	M Class
Filtro uscita	NO	E12	E12	E12
Filtro motore	NO	✓	✓	✓
Pulizia filtro	NO	NO	✓	✓
Raccolta polvere	Sacco	Sacco	Sacco	Sacco
Capacità	2,5 lt	7 lt	7 lt	7 lt
Spia sacco pieno	NO	✓	✓	✓
Tubo flessibile	1.4 mt - ø 28	2 mt - ø 32	2 mt - ø 32	2 mt - ø 32
Dimensioni	22 x 25, h 27 cm	24 x 31, h 48 cm	24 x 31, h 48 cm	24 x 31, h 48 cm
Peso	5 kg	15 kg	15 kg	15 kg
	€ 400,00 € 285,00	€ 815,00 € 580,00	€ 1.150,00 € 799,00	€ 1.099,00 € 749,00

CAVIGLIE DI ASPIRAZIONE

Morsetto robusto realizzato in legno di faggio, ideale per un fissaggio stabile e sicuro su banchi di lavoro con uno spessore compreso tra 20 e 35 mm. Offre una configurazione versatile grazie alla possibilità di collegare il tubo di aspirazione sia a destra che a sinistra, con un attacco compatibile ED 32 mm/ID 29 mm. Include uno schermo protettivo dalle dimensioni di 130 x 260 mm ed è disponibile nella versione con o senza luce a LED.



LABO Air	
Codice	658/00
Versione	senza LED
	€ 240,00 € 168,00



LABO Air Led	
Codice	660/00
Versione	a LED
	€ 360,00 € 252,00

La termoformatura sottovuoto per il laboratorio o integrata nel tuo studio

Vacuum Form MANUALE

€ 875,00

€ 550,00

Codice prodotto

569/00



Veloce, flessibile e completamente manuale

Vacuum Form permette di realizzare manufatti termoformati in poco tempo e con ottima precisione. Pozzetto granulato molto ampio, grazie al quale è possibile effettuare la termoformatura anche con modelli in gesso che presentano sottosquadri, ottenendo sempre ottimi risultati.

Accessibilità al modello in gesso durante la fase di riscaldamento. Resistenza ad infrarossi al quarzo con rapidità di risposta senza preriscaldamento: il calore viene irraggiato uniformemente verso il basso in direzione del disco da riscaldare.

Controllo manuale del tempo di riscaldamento	✓	Grande display LCD a colori	✗
Standby automatico dopo inattività di 10 min	✓	Piastra di serraggio compatibile (quadrati)	125x125mm
Azionamento manuale della piastra di serraggio	✓	Piastra di serraggio compatibile (rotondi)	Ø 120 mm
Utilizzo dischi fino allo spessore di 5 mm	✓		Ø 125 mm

Dischi termoplastici In omaggio (valore € 80,80):

Codice 1827		Codice 1817	
SPLINT 0,80 mm 125 x 125 mm	x 1 = 25 pz.	EVA SOFT 1 mm 125 x 125 mm	x 1 = 25 pz.

Vacuum Form AUTOMATICO

€ 1.850,00

€ 1.150,00

Codice prodotto

568/00



Veloce, facile e completamente automatica

La termoformatura sottovuoto presenta moltissimi vantaggi di lavorazione rispetto ad altri processi di formatura. Ad esempio, la lavorazione a bassa pressione permette di realizzare gli stampi in tempi molto brevi.

Se la termoformatrice è completamente automatica significa che una volta selezionato il tipo di disco e lo spessore da formattare, la termoformatrice continua l'intero processo di termoformatura senza nessun intervento da parte dell'operatore.

Piccola e leggera	✓	Grande display LCD a colori	✓
Sensore di temperatura ad infrarossi	✓	Piastra di serraggio compatibile (quadrati)	125x125mm
Ottime performance e massima silenziosità	✓	Piastra di serraggio compatibile (rotondi)	Ø 120 mm
			Ø 125 mm

Dischi termoplastici in omaggio (valore € 182,20):

Codice 1817		Codice 1823		Codice 1824		Codice 1827	
EVA SOFT 1 mm 125 x 125 mm	x 1 = 25 pz.	SPLINT 1 mm 125 x 125 mm	x 1 = 25 pz.	SPLINT 1,5 mm 125 x 125 mm	x 1 = 25 pz.	SPLINT 0,80 mm 125 x 125 mm	x 1 = 25 pz.

Dischi termoplastici

GHOST ALIGNER **Disco per allineamento dentale**



Disco per allineamento dentale realizzato con una particolare miscela, trasparente ed elastica, che permette di realizzare un allineatore dentale che produce una forza delicata e quindi più costante.

COLORE TRASPARENTE.

Codice prodotto	Formato (mm)	Spessore (mm)	Pezzi	Prezzo
1987	125 x 125	0,80 mm	20	€98,00
1987R	Ø 120mm	1,00 mm	25	€98,00
1987T	Ø 125mm	1,50 mm	25	€98,00
1988	125 x 125	2,00 mm	20	€98,00
1988R	Ø 120mm	2,00 mm	20	€98,00
1988T	Ø 125mm	2,00 mm	20	€98,00
1999	125 x 125	2,00 mm	20	€98,00
1999R	Ø 120mm	2,00 mm	20	€98,00
1999T	Ø 125mm	2,00 mm	20	€98,00

SPLINT



Disco duro ad elevata trasparenza

Disco duro ad elevata trasparenza, prodotto con resine che limitano la formazione di bolle durante il riscaldamento. Si può applicare sopra la resina. Utilizzato per la realizzazione di matrici provvisorie, cucchiai chirurgici, splint di protezione e contenzione, retainers invisibili, ponte e corone, uso in campo ortodontico.

COLORE TRASPARENTE.

Codice prodotto	Formato (mm)	Spessore (mm)	Pezzi	Prezzo
1827	125 x 125	0,80 mm	25	€43,90
1823	125 x 125	1,00 mm	25	€49,90
1824	125 x 125	1,50 mm	25	€51,50
1825	125 x 125	2,00 mm	25	€53,90

EVA SOFT



Disco trasparente e morbido in etilenvinilacetato

Disco trasparente e morbido realizzato in etilenvinilacetato (EVA), utilizzato per la realizzazione di byte morbidi per sbiancamento, byte morbidi per fluoroprofilassi, byte morbidi per bruxismo, byte morbidi per A.T.M. e duplicazione modelli in gesso.

COLORE TRASPARENTE.

Codice prodotto	Formato (mm)	Spessore (mm)	Pezzi	Prezzo
1817	125 x 125	1,00 mm	25	€36,90
1835	125 x 125	1,50 mm	25	€43,50
1836	125 x 125	2,00 mm	25	€45,50

Interventi efficaci e in piena autonomia, ovunque sia necessario

Riunito portatile standard

€ 1.900,00

€ 1.330,00

Codice prodotto

DB-405



Riunito portatile + ablatore e lampada a LED

€ 2.400,00

€ 1.680,00

Codice prodotto

DB-406



Poltrona portatile completa di luce a LED

€ 1.250,00

€ 875,00

Codice prodotto

DB-410



Personalizza l'unità come vuoi

DB-405 assicura un alto livello di lavoro, grazie ad una compressione dell'aria costante, asciutta e senza particelle, indicata per l'alta velocità della turbina del manipolo.

In dotazione:

Compressore a secco	x 1	Sistema aspirazione chirurgica regolabile	x 1
Siringa 3 funzioni	x 1	Bottiglia alimentazione spray manipoli e siringa	x 1
Cordone M4 per alta velocità	x 1	Bottiglia di contenimento scarico	x 1
Cordone M4 per bassa velocità	x 1	Pedale pneumatico	x 1

Non include:

Turbina	X	Micromotore ad aria	X
---------	---	---------------------	---

L'unità standard con accessori inclusi

DB-406 è indicata per qualsiasi tipologia di intervento e garantisce una facile manutenzione e delle semplici funzioni per assistere i dentisti durante il lavoro.

In dotazione:

Compressore a secco	x 1	Sistema aspirazione chirurgica regolabile	x 1
Siringa 3 funzioni	x 1	Bottiglia alimentazione spray manipoli e siringa	x 1
Cordone M4 per alta velocità	x 1	Bottiglia di contenimento scarico	x 1
Cordone M4 per bassa velocità	x 1	Pedale pneumatico	x 1

Completo di:

Ablatore autoclavabile	✓	Lampada a LED	✓
------------------------	---	---------------	---

Non include:

Turbina	X	Micromotore ad aria	X
---------	---	---------------------	---

Un design pratico e leggero

Dotata di borsa per il trasporto in nylon facile da pulire e durevole, la poltrona possiede un peso contenuto (25 kg), nonostante la robusta costruzione in lega d'alluminio. Schienale regolabile e completo di imbottiture sui braccioli e cuscino poggiatesta. Peso massimo supportato: 250 kg

In dotazione:

Illuminazione a led	✓	Porta tray in acciaio	✓
Sputacchiera	✓	Schienale regolabile 5 posizioni	✓

Non include:

*Seggiolino portatile	X
-----------------------	---

*Da ordinare separatamente art. PC2740

Personalizza il tuo spazio di lavoro con semplicità e praticità

Lo spazio dedicato ai lavori quotidiani del dentista rappresenta soprattutto un luogo pratico e luminoso, ma anche un punto di incontro con i pazienti che si aspettano di trovare un ambiente piacevole. Per questo è necessario che sia arredato con mobili da lavoro funzionali e di qualità che, oltre ad essere semplici nell'uso, rispondano perfettamente a qualsiasi esigenza.



Uso facile nell'igiene, pulizia e sicurezza



Completi di tutto ciò che serve



Compatibili con studio classico o moderno



Materiali resistenti nel tempo e solidi



Stimolano la produttività



Design ergonomico

BANCO DI LAVORO GENIUS 2000



Genius 2000 mini-laboratorio portatile è corredato di pulitrice monoalbero, impianto silenzioso di aspirazione ad alta efficienza, lampada ad alta resa cromatica.

Codice	590/00	591/00
Dimensioni	50 x 48 x 112 cm	
Micromotore	<input checked="" type="checkbox"/>	<input type="checkbox"/>
Peso	65 kg	63 kg
	€ 3.750,00 € 2.625,00	€ 3.100,00 € 2.199,00

CARRELLO MOBILE ATLAS



Con un design semplice, ATLAS rappresenta una scrivania mobile indispensabile nello studio dentistico per lavorare in autonomia da qualsiasi dispositivo informatico.

Multipresa a scomparsa per collegare le varie periferiche del PC e foro sul retro per il passaggio del cavo.



Codice prodotto	798/00
Dimensioni	565 x 470 x 1270/870 mm
Peso netto	30 / 37 kg
Predisposto per il fissaggio di monitor	foratura a interassi 100x100mm e 200x100mm
	€ 930,00 € 650,00

PENSILI PER PRODOTTI MONOUSO



Codice	PDM 791/00	MV (Vetri scorrevoli) 793/00
Dimensioni	100 x 30 x 50 cm	
	€ 1.000,00 € 700,00	€ 675,00 € 475,00

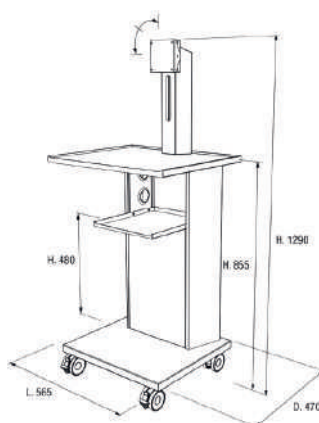

SEGGIOLINI DA STUDIO SERIE AMAZONE

K05	K89	K189	K85	K295	K292	K190	K258	K170	K294	K394	K196
Black	Dark Blue	Capri Blue	Anthracite	Mouse Grey	Forest Green	Ochre Yellow	Taupe	Burgundy red	Blush	Pink Orchid	Dutch Orange



AMAZONE



AMAZONE BALANCE



AMAZONE PLUS

Codice prodotto	615/00	616/00	617/00
Sella girevole	✓	✓	✓
Seduta stretta (34 x 30 cm)	✓	✓	✓
Specifiche	Altezza e angolazione regolabili	Altezza regolabile e stabilizzatore bacino tipo "Balance".	Supporto lombare con altezza e angolazione regolabili
Altezza regolabile	min 59 cm - max 77 cm	min 59 cm - max 77 cm	min 59 cm - max 77 cm
	€ 700,00 € 499,00	€ 900,00 € 649,00	€ 999,00 € 675,00

SEGGIOLINI DA STUDIO SERIE JUMPER

K05	K89	K189	K85	K295	K292	K190	K258	K170	K294	K394	K196
Black	Dark Blue	Capri Blue	Anthracite	Mouse Grey	Forest Green	Ochre Yellow	Taupe	Burgundy red	Blush	Pink Orchid	Dutch Orange



JUMPER



JUMPER BALANCE



JUMPER PLUS

Codice prodotto	618/00	619/00	620/00
Sella girevole	✓	✓	✓
Seduta larga (44 x 30 cm)	✓	✓	✓
Specifiche	Altezza e angolazione regolabili	Altezza regolabile e stabilizzatore bacino tipo "Balance".	Supporto lombare con altezza e angolazione regolabili
Altezza regolabile	min 59 cm - max 77 cm	min 59 cm - max 77 cm	min 59 cm - max 77 cm
	€ 700,00 € 499,00	€ 900,00 € 649,00	€ 999,00 € 675,00

CARRELLI A 3 RIPIANI ED ELETRIFICATI



SERVUS



CF3S



CF3V

Codice prodotto	720/00	723/00	804/00
Dimensioni carrello	40 x 47 x 77 cm	40 x 42 x 82 cm	40 x 40 x 82 cm
Dimensioni mensola	35 x 25 cm	40 x 27 cm	40 x 27 cm
Prese universali	2 prese shuko	3 prese shuko	3 prese shuko
Peso	12 kg	15 kg	25 kg
	€ 350,00 € 249,00	€ 460,00 € 325,00	€ 750,00 € 525,00

SERVOMOBILI



EASY



EASY EXTRA



EASY PLUS

Codice prodotto	734/00	738/00	765/00
Dimensioni carrello	50 x 49 x 79 cm	47 x 41 x 79 cm	47 x 41 x 79 cm
Dimensioni mensola	45 x 38 cm	39 x 33 cm	39 x 33 cm
Ripiani e cassetti	2 piani di appoggio e 4 cassetti	2 ripiani e 3 cassetti	3 ripiani e 1 cassetto
Prese universali	N.D.	3 prese shuko	3 prese shuko
Peso	35 kg	20 kg	18 kg
	€ 805,00 € 575,00	€ 599,00 € 420,00	€ 525,00 € 370,00

FORMAZIONE

L'innovazione nel mondo Carlo De Giorgi - Training Center

Unisciti a noi e inizia oggi il tuo viaggio verso l'eccellenza professionale!

FORMARSI PER ECCELLERE

Il Carlo De Giorgi Training Center si propone come un centro all'avanguardia per la formazione e la specializzazione nel settore odontoiatrico.

Situato all'interno di una struttura moderna, il Training Center è stato progettato per offrire ai professionisti un ambiente di apprendimento pratico e stimolante, con un focus sulla qualità delle attrezzature e dei corsi formativi.



L'area didattica, situata al secondo piano, è dotata di banchi Saratoga che facilitano la collaborazione tra partecipanti e relatori, di microscopi KP per la gestione delle attività cliniche avanzate, e della gamma completa dei prodotti Woodpecker, per soddisfare ogni esigenza specialistica. Scopri tutti i nostri corsi e scegli tra un ventaglio di percorsi pensati per supportare la crescita professionale nel campo odontoiatrico.

Per ricevere maggiori informazioni sui nostri corsi scrivici a corsi@degiorgi.it

AMPIA GAMMA DI DISCIPLINE

Il Training Center dispone di 12 postazioni per studenti e una postazione per il relatore, equipaggiata con la lampada dentale Iris by G.Comm, permettendo così di affrontare un'ampia gamma di discipline. Tra queste troviamo implantologia, endodonzia, chirurgia, igiene dentale, e corsi specifici per assistenti di studio odontoiatrico (ASO).

Un sentito grazie a tutti i docenti professionisti (in ordine alfabetico): Balocco A., Bugea C., Calapaj M., Candotti A., Carrieri G., Castellucci A., Farnararo C., Fava A., Fornara R., Fumei G., Galeano P., Grande N., Gruppo ShapeIT, Lingotto Dental School, Messina G., Plotino G., Polesel A.



Siamo i maestri della precisione: al tuo fianco per ogni supporto!

RINNOVA O RIPARA LA TUA ATTREZZATURA CON NOI

Ti offriamo le migliori parti di ricambio per essere sempre al passo con la tecnologia e per lavorare in sicurezza nel tuo studio.

Utilizziamo ricambi originali e compatibili con un ottimo rapporto qualità/prezzo, garantendo una performance eccellente del prodotto riparato.



PRENOTA UN CHECK UP PER I MANIPOLI DENTALI

La vita delle attrezzature dentali dipende dal modo in cui vengono realizzate le procedure di sterilizzazione, igiene e manutenzione.

Offriamo delle soluzioni e indicazioni complete per l'uso dei manipoli, contrangoli e turbine nei lavori di montaggio, smontaggio e igiene.

Contattaci per un servizio personalizzato

Siamo a disposizione per qualsiasi necessità:



riparazioni@degiorgi.it



02.356 15 43



Orari di consegna/ritiro

- | | | |
|-----------------------------|-----------------------------------|---|
| ✓ Assistenza telefonica | ✓ Supporto tecnico | ✓ Lunedì - Giovedì
08:30 - 12:30 / 13:30 - 17:30 |
| ✓ Preventivi personalizzati | ✓ Servizio corriere convenzionato | ✓ Venerdì
08:30 - 12:30 / 13:30 - 16:30 |

Tutti i prezzi si intendono IVA esclusa.

Condizioni di vendita e garanzia disponibili sul sito: degiorgistore.com



CARLO DE GIORGI

Carlo De Giorgi Srl - Via Tonale 1, 20021 Baranzate (MI)
T. +39 02.356.15.43 - F. +39 02.356.18.08

Per ulteriori informazioni scrivici su: [**info@degiorgi.it**](mailto:info@degiorgi.it)

Visita il nostro sito istituzionale: [**www.degiorgi.it**](http://www.degiorgi.it)

Esplora le offerte sul nostro store: [**degiorgistore.com**](http://degiorgistore.com)

Seguici sui social:   